

CREATION PARIS VIDÉ

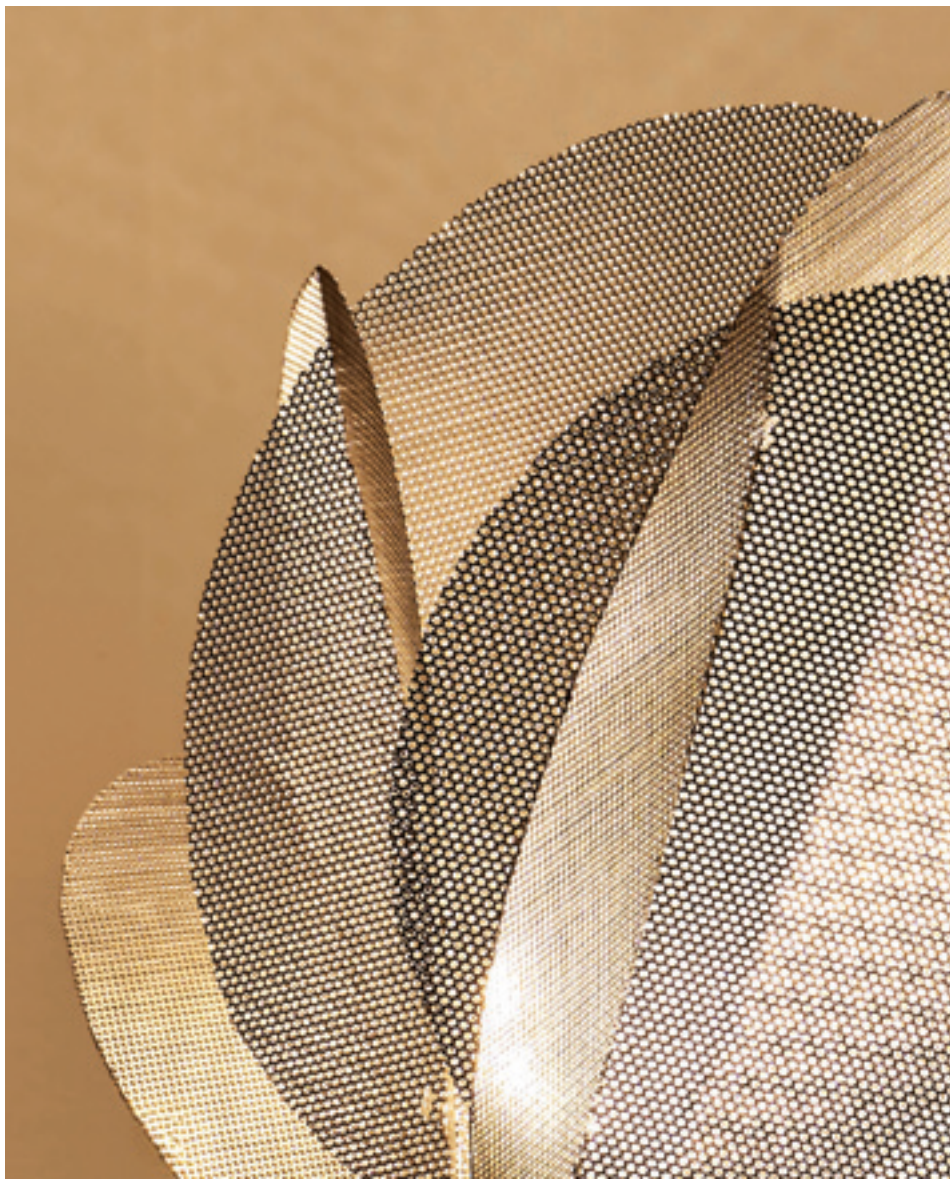

ÉDITION 2026•2027

For U.S. Distribution, please contact IM Design Concepts
imdesignconcepts.com | info@imdesignconcepts.com | (813) 284-7435



CREATION
PARIS
VIDÉ
ÉDITION 2026•2027



Du rêve à la lumière

NOUS CROYONS QUE LA CRÉATION EST SOURCE D'ÉMERVEILLEMENT ET QU'ELLE PORTE UNE PART DE RÊVE QUI A PLUS QUE JAMAIS VOCATION À S'INSCRIRE DANS NOTRE QUOTIDIEN.

C'EST POURQUOI CHEZ VIDÉ CRÉATION, NOUS CRÉONS DES OBJETS DE POÉSIE EN PETITE SÉRIE OU DES PIÈCES UNIQUES, INSPIRÉS PAR LA NOTION D'INFINI ET GUIDÉS PAR LE SENTIMENT QUE TOUT EST POSSIBLE.

NOUS METTONS NOTRE DÉMARCHE ARTISTIQUE ET NOTRE SAVOIR-FAIRE SINGULIER AU SERVICE D'UNE IMAGINATION SANS LIMITE ET L'INSCRIVONS DANS DES OBJETS À VIVRE, AFIN D'INSTALLER LA MAGIE DANS LA VIE DE NOS CLIENTS.

From dream to light

WE BELIEVE THAT CREATION IS A SOURCE OF WONDER. WE BELIEVE, TOO, THAT DREAMS ARE INHERENT IN CREATION AND THAT THEY ARE NEEDED MORE THAN EVER IN OUR LIVES.

THAT IS WHY WE AT VIDÉ CRÉATION CREATE POETIC OBJECTS—IN SMALL EDITIONS OR AS UNIQUE PIECES—THAT ARE INSPIRED BY THE NOTION OF INFINITY AND GUIDED BY A FEELING THAT ANYTHING IS POSSIBLE.

FUELED BY A LIMITLESS IMAGINATION, WE PUT OUR ARTISTRY AND SINGULAR KNOW-HOW TO WORK ON OBJECTS TO LIVE WITH. IT'S OUR WAY OF IMBUING OUR CUSTOMERS' LIVES WITH MAGIC.



ÉDITION 2026-2027

SCULPTEURS DE LUMIÈRE	06
UNIVERS	
NUAGE	08
MODÈLES NUAGE ET PETIT NUAGE	
ESPACE	20
MODÈLES GALAXIE, MOLÉCULE, TOURBILLON, ÉCLIPSE ET DEMI-LUNE	
SPIRALE	42
MODÈLES SPIRALE ET TRILOGIE SPIRALE	
LÉVITATION	50
MODÈLES BULLE, FLUIDE, ONDE, ELLIPSE, LÉVITATION ET LUCIOLE	
VÉGÉTAL	66
MODÈLES FLORALE, AILE, PÉTALE, TULIPE ET ROSE	
GALET	82
MODÈLES GALET ET TRILOGIE GALET	
CUBE	88
MODÈLES CUBE	
CRISTAL	98
MODÈLES CRISTAL	
TEINTES DE FINITION	104
PROJETS SUR MESURE	106
LA SCULPTURE EN HÉRITAGE	120

SCULPTEURS DE LUMIÈRE SCULPTORS OF LIGHT

UNE HISTOIRE DE FAMILLE A FAMILY STORY



L'histoire commence en 1998, quand **Jean-Sébastien** crée et édite avec **son père Thierry Vidé** ses premiers luminaires contemporains, avant d'être rejoint par son frère **Félicien**.

Thierry Vidé est le créateur de l'holotramie, concept qu'il a breveté avec Jean-Sébastien en 1987 et résultat de ses **recherches sur l'apesanteur**. Il multiplie les pleins et les vides en superposant des trames d'inox perforé pour composer un volume fluide et transparent dans l'espace.

En 2005, portés par leur vision de **sculpteurs de lumière** et leur savoir-faire unique, les deux frères fondent Thierry Vidé Design, atelier de création de luminaires d'exception. C'est l'aboutissement de 30 années de recherche technique et esthétique entre matière et lumière.

Depuis lors, ils participent à des **projets de prestige** en collaboration avec de grands cabinets d'architectes, d'ingénieurs et de maîtres d'œuvre, déployant leur univers de lumière au sein des lieux les plus prestigieux: yachts, hôtels particuliers ou encore musées comme le restaurant du Grand Palais à Paris.

En 2023, l'entreprise devient **Vidé Création**, signant l'entrée dans une nouvelle ère où la vision des deux frères s'exprime avec toujours plus de liberté et sensibilité artistique et poursuit son développement à l'international.

The story begins in 1998, when Jean-Sébastien created and edited with **his father Thierry Vidé** his first contemporary lights, before being joined by his brother **Félicien**.

Thierry Vidé is the creator of holotramie, a concept he patented with Jean-Sébastien in 1987 and the fruit of his **research on weightlessness**. It multiplies the full and the empty by superimposing perforated stainless steel frames to compose a fluid and transparent volume in the space.

In 2005, driven by their vision as **light sculptors** and their unique know-how, the two brothers founded Thierry Vidé Design, a workshop dedicated to the creation of exceptional lighting. It is the culmination of 30 years of technical and aesthetic research between substance and light.

Since then, they have been involved in **prestigious projects** in collaboration with major architectural, engineering and project management firms, bringing their world of light to the most prestigious surroundings: yachts, exclusive hotels, and museums, such as the Grand Palais's restaurant in Paris.

In 2023, the company becomes **Vidé Création**, marking its entry into a new era of artistic freedom for the two brothers. The firm continued its international expansion.

APESANTEUR, TRANSPARENCE ET LUMIÈRE WEIGHTLESSNESS, TRANSPARENCY AND LIGHT

À la fois artistiques par essence et résolument fonctionnels, les objets Vidé Création portent la sculpture vers l'univers du design à vivre et installent ainsi une part de rêve dans le quotidien.

Ils se distinguent par l'effet visuel fascinant qui s'en dégage: les créations s'animent par la lumière, entre évanescence et transparence et subliment leur environnement.

C'est le fruit de la synergie entre une matière signature, l'inox perforé et une technique singulière et brevetée de superposition des trames, qui crée un effet cinétique.

Ainsi, avec poésie et légèreté, elles invitent au rêve et à la contemplation. Elles nous plongent au cœur de leurs fascinantes inspirations: l'espace, le mouvement éternel du monde et celui de la lumière dans la nature.

Both intrinsically artistic and eminently functional, Vidé Création's objects bring sculpture to the world of design for living and in doing so add the stuff of dreams to everyday life.

These objects are distinguished by their fascinating visual effects: creations come alive with light, shift between evanescence and transparency, and beautify their surroundings.

They're the fruit of the synergy between a signature material –perforated stainless steel– and a unique and patented technique of screen superimposition, which creates a kinetic effect.

Poetic and ethereal, they invite reverie and contemplation. Inspired by space, the eternal motion of the globe, and the motion of light in nature, they fascinate and draw us in.



LUXE MADE IN PARIS LUXURY MADE IN PARIS

L'ensemble des luminaires Vidé Création est **produit en France**, au sein de l'atelier parisien de la marque, **exclusivement en petite série ou en pièce unique**.

Des dizaines d'heures sont nécessaires à la réalisation de chaque objet. Les meilleurs artisans dans le domaine de la métallierie fine participent à la fabrication de **ces véritables pièces d'orfèvrerie**, contribuant à la mise en valeur et à la préservation d'un savoir-faire unique et ouvrant la voie à la réalisation de projets spéciaux spectaculaires.

All Vidé Création lights are **produced in France**, in the brand's Parisian workshop, **exclusively in limited or tailor-made editions**.

Countless hours are spent creating each object. The best craftsmen in the field of fine metalwork participate in the manufacture of these **true pieces of goldsmith's work**, contributing to the enhancement and preservation of a unique know-how and paving the way for the realization of spectacular special projects.

NUAGE CLOUD

LE NUAGE INCARNE UN RÊVE D'ENVOL ET DE LÉGÈRETÉ MIS EN LUMIÈRE. PROCURANT UN BIEN-ÊTRE IMMÉDIAT, L'OBJET ENCHANTE À LA DÉCOUVERTE ET DISTILLE SA MAGIE PERMANENTE LORSQUE L'ON VIT AVEC.

THE CLOUD EMBODIES AN ILLUMINATED DREAM OF TAKEOFF AND LIGHTNESS. IT GIVES A SENSATION OF WELL-BEING, ENCHANTS WHENEVER WE SEE IT AND BRINGS AN ELEMENT OF MAGIC INTO OUR LIVING SPACES.



ÉVANESCENCE, LÉGÈRETÉ
EVANESCENCE, LIGHTNESS



NUAGECLOUD

SUSPENSION / SUSPENSION

SES ARABESQUES DESSINENT UNE COURBE QUI SEMBLE NE JAMAIS FINIR
 THIS ARABESQUES DRAW A SEEMINGLY ENDLESS CURVE

27A PETITE / SMALL

Hauteur / Height : 30 cm / 12 inches
 Longueur / Length : 79 cm / 31 inches
 Profondeur / Width : 49 cm / 19 inches
 Source : Halogène / Halogen 5x60W

DISPONIBLE EN LED SUR DEMANDE / AVAILABLE IN LED ON REQUEST

Lumens : 1500 lm
 Douille / Socket : G9
 Poids / Weight : 5 kg / 11 Pounds

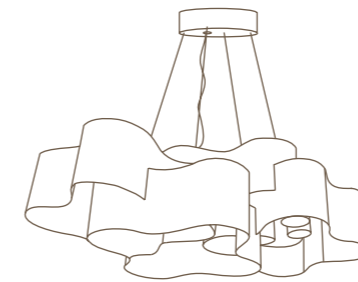

27B INTERMÉDIAIRE / INTERMEDIATE

Hauteur / Height : 37 cm / 15 inches
 Longueur / Length : 100 cm / 39 inches
 Profondeur / Width : 55 cm / 22 inches
 Source : Halogène / Halogen 5x60W

DISPONIBLE EN LED SUR DEMANDE / AVAILABLE IN LED ON REQUEST

Lumens : 1500 lm
 Douille / Socket : E14, G9
 Poids / Weight : 10 kg / 22 Pounds

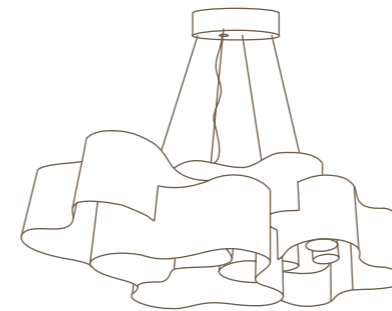

27C MÉDIUM / MEDIUM

Hauteur / Height : 41 cm / 16 inches
 Longueur / Length : 120 cm / 47 inches
 Profondeur / Width : 72 cm / 28 inches
 Source : Halogène / Halogen 5x100W

DISPONIBLE EN LED SUR DEMANDE / AVAILABLE IN LED ON REQUEST

Lumens : 2400 lm
 Douille / Socket : E27
 Poids / Weight : 22 kg / 48 Pounds

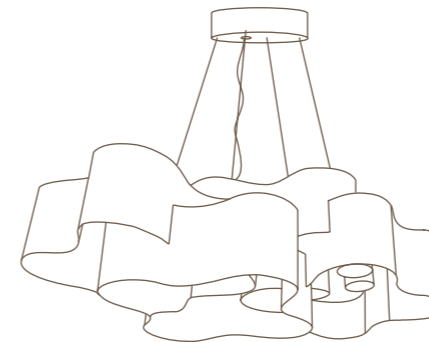

27D GRANDE / TALL

Hauteur / Height : 55 cm / 21 inches
 Longueur / Length : 160 cm / 63 inches
 Profondeur / Width : 96 cm / 38 inches
 Source : Halogène / Halogen 5x100W

DISPONIBLE EN LED SUR DEMANDE / AVAILABLE IN LED ON REQUEST

Lumens : 2400 lm
 Douille / Socket : E27
 Poids / Weight : 40 kg / 88 Pounds

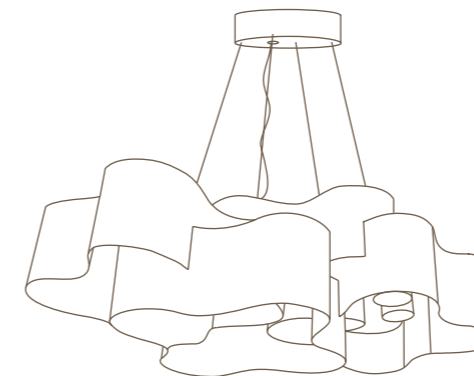

FINITION CLASSIQUE
 CLASSIC FINISH

Inox poli miroir - Polished stainless steel



TEINTES DE FINITION SUR DEMANDE
 COLORED FINISHES ON REQUEST

Or satiné - Gold

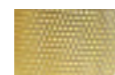

Canon de fusil - Black



Cuivre satiné - Copper



GRAND FORMAT DISPONIBLE
 SUR DEMANDE / TALL FORMAT
 AVAILABLE ON REQUEST

27E LONGUEUR 190 CM / HAUTEUR 72 CM / PROFONDEUR 41 CM (LENGTH 75 INCHES / HEIGHT 28 INCHES / WIDTH 16 INCHES)

27F LONGUEUR 240 CM / HAUTEUR 96 CM / PROFONDEUR 55 CM (LENGTH 94 INCHES / HEIGHT 38 INCHES / WIDTH 21 INCHES)





PETIT NUAGE SMALL CLOUD

SUSPENSION / SUSPENSION

UNE ESTHÉTIQUE ENVOÛTANTE ALLIÉE À UN PUISSANT POUVOIR ÉCLAIRANT
A BEWITCHING AESTHETIC COMBINED WITH WITH A POWERFUL BRIGHTNESS

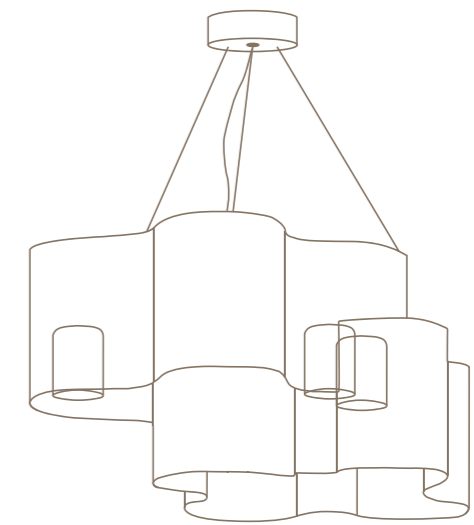

30 PETIT NUAGE / SMALL CLOUD

Hauteur / Height : 22,5 cm / 9 inches
 Longueur / Length : 50 cm / 20 inches
 Profondeur / Width : 39 cm / 15 inches
 Source : Halogène maximum / Halogen maximum 3x60W

DISPONIBLE EN LED SUR DEMANDE / AVAILABLE IN LED ON REQUEST

Lumens : 900 lm
 Douille / Socket : G9
 Poids / Weight : 2 kg / 4 Pounds

FINITION CLASSIQUE
CLASSIC FINISH

Inox poli miroir - Polished stainless steel



TEINTES DE FINITION SUR DEMANDE
COLORED FINISHES ON REQUEST

Or satiné - Gold



Canon de fusil - Black



Cuivre satiné - Copper





FINITION CLASSIQUE
CLASSIC FINISH

Inox poli miroir - Polished stainless steel



TEINTES DE FINITION SUR DEMANDE
COLORED FINISHES ON REQUEST

Or satiné - Gold



Canon de fusil - Black



Cuivre satiné - Copper



NUAGECLOUD

APPLIQUE / WALL LAMP

DES COURBES PRÉCISES, ONDULANTES ET CAPTIVANTES
PRECISE, UNDULATING AND CAPTIVATING CURVES

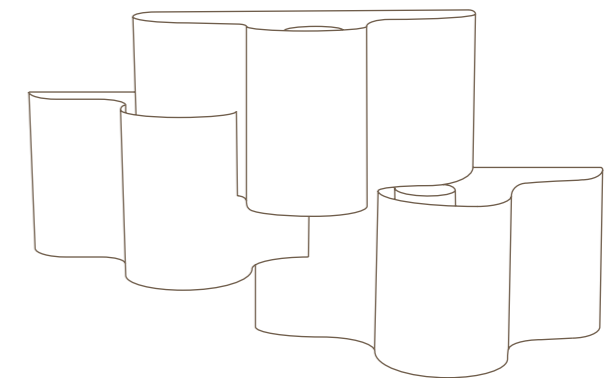
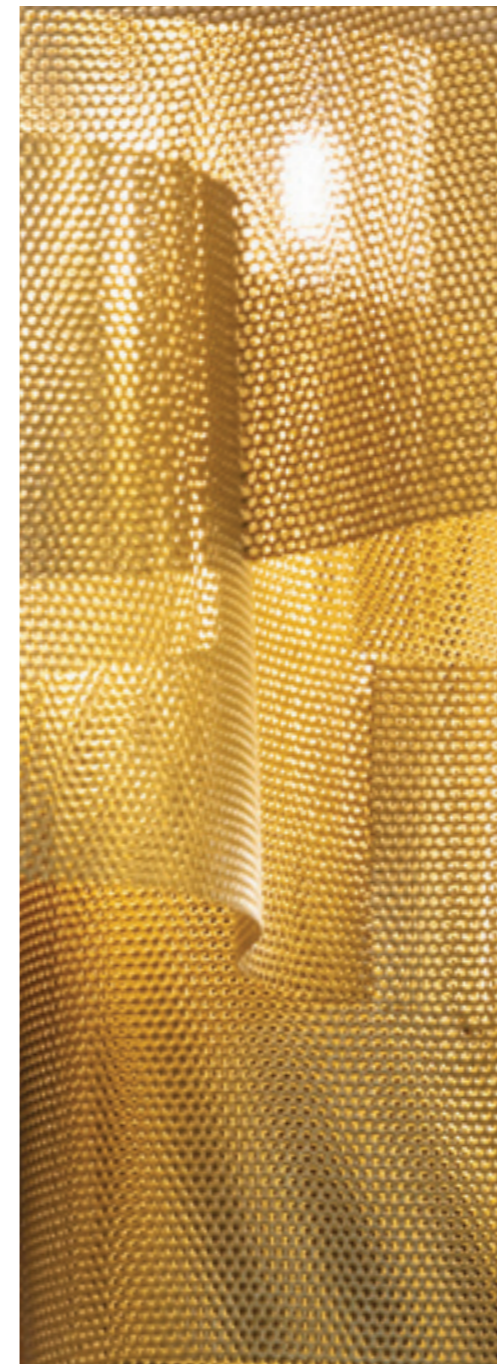

29A NUAGE / CLOUD

Hauteur / Height :	26 cm / 10.23 inches
Longueur / Length :	46,5 cm / 18.11 inches
Profondeur / Width :	15,5 cm / 5.90 inches
Source :	Halogène (ou LED) / Halogen (or LED) 3x50W
Douille / Socket :	G9
Poids / Weight :	4 kg / 8 Pounds



FINITION CLASSIQUE
CLASSIC FINISH

Inox poli miroir - Polished stainless steel



TEINTES DE FINITION SUR DEMANDE
COLORED FINISHES ON REQUEST

Or satiné - Gold



Canon de fusil - Black



Cuivre satiné - Copper



PETIT NUAGE SMALL CLOUD

APPLIQUE / WALL LAMP

TOUTE LA MAGIE DU NUAGE DANS SON EXPRESSION LA PLUS SIMPLE
ALL THE MAGIC OF THE CLOUD EXPRESSED PURELY AND SIMPLY

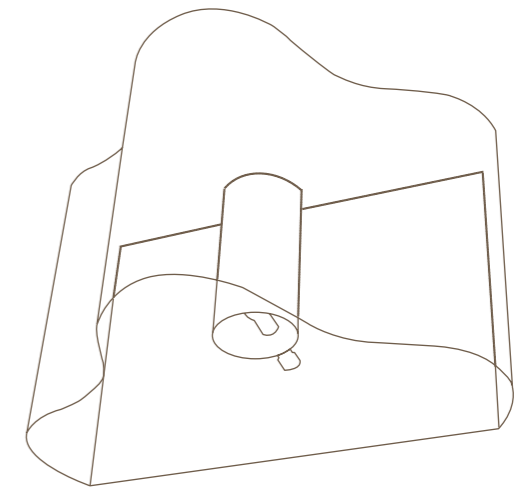
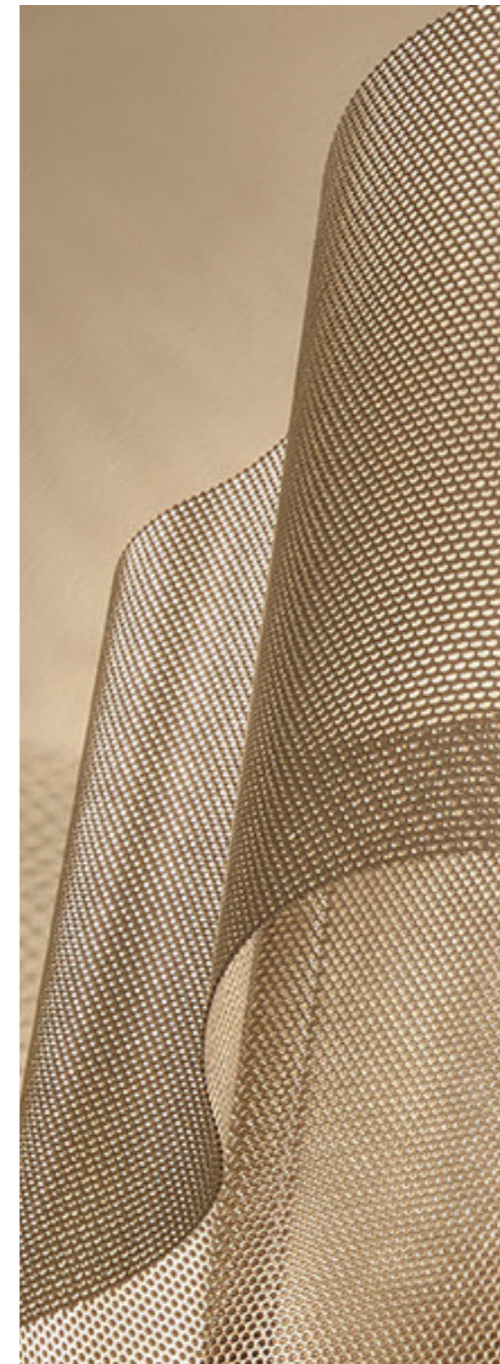

29B PETIT NUAGE / SMALL CLOUD

Hauteur / Height : 20 cm / 7.87 inches
 Longueur / Length : 30 cm / 11.81 inches
 Profondeur / Width : 19,5 cm / 7.68 inches
 Source : Halogène / Halogen 50W

DISPONIBLE EN LED SUR DEMANDE / AVAILABLE IN LED ON REQUEST

Douille / Socket : G9
 Poids / Weight : 2 kg / 4 Pounds

29C MINI NUAGE / MINI CLOUD

Hauteur / Height : 15 cm / 5.7 inches
 Longueur / Length : 22 cm / 8.6 inches
 Profondeur / Width : 17 cm / 6.7 inches
 Source : Halogène / Halogen 50W

DISPONIBLE EN LED SUR DEMANDE / AVAILABLE IN LED ON REQUEST

Douille / Socket : G9
 Poids / Weight : 0,5 kg / 1 Pound

ESPACE SPACE

APESANTEUR ET RÊVE D'INFINI...
LES OBJETS DE CET UNIVERS SONT
NOURRIS DE NOTRE FASCINATION
ÉTERNELLE POUR LE CIEL, LES
ASTRES ET LES MOUVEMENTS
CÉLESTES.

WEIGHTLESSNESS AND INFINITE
REVERIE... THE OBJECTS IN THIS
UNIVERSE ARE SUSTAINED BY
OUR ETERNAL FASCINATION WITH
THE SKY, THE HEAVENLY BODIES,
AND CELESTIAL MOTION.



APESANTEUR, TOURNOIEMENT
WEIGHTLESSNESS, SPIN



GALAXIE GALAXY

SUSPENSION / SUSPENSION

LA SUSPENSION GALAXIE INCARNE LES PLUS GRANDS MYSTÈRES
QUI NOUS INSPIRENT UN UNIVERS UNIQUE

THE GALAXY SUSPENSION EMBODIES THE MYSTERY OUR UNIVERSE
INSPIRES IN US ALL

6A PETITE / SMALL

Hauteur / Height : 40 cm / 15.7 inches
Diamètre / Diameter : 70 cm / 27 inches
Source : Halogène / Halogen 1x100W

DISPONIBLE EN LED SUR DEMANDE / AVAILABLE IN LED ON REQUEST

Douille / Socket : E27
Poids / Weight : 10 kg / 22 Pounds

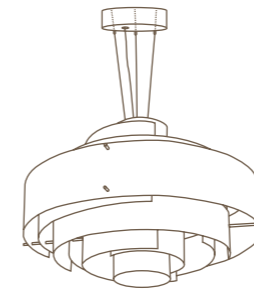

6B INTERMÉDIAIRE / INTERMEDIATE

PRODUIT À LA DEMANDE / MADE ON REQUEST

Hauteur / Height : 50 cm / 20 inches
Diamètre / Diameter : 83 cm / 33 inches
Source : Halogène / Halogen 4x60W

DISPONIBLE EN LED SUR DEMANDE / AVAILABLE IN LED ON REQUEST

Douille / Socket : E14
Poids / Weight : 12 kg / 26 Pounds

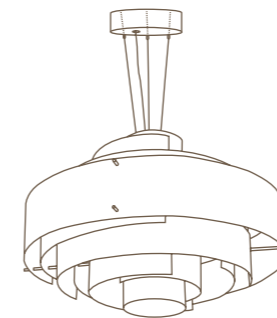

6C MÉDIUM / MEDIUM

PRODUIT À LA DEMANDE / MADE ON REQUEST

Hauteur / Height : 60 cm / 23 inches
Diamètre / Diameter : 95 cm / 37 inches
Source : Halogène / Halogen 6x60W

DISPONIBLE EN LED SUR DEMANDE / AVAILABLE IN LED ON REQUEST

Douille / Socket : E14
Poids / Weight : 20 kg / 44 Pounds

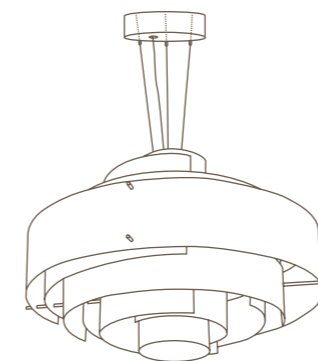

6D GRANDE / TALL

PRODUIT À LA DEMANDE / MADE ON REQUEST

Hauteur / Height : 80 cm / 31 inches
Diamètre / Diameter : 140 cm / 55 inches
Source : Halogène / Halogen 6x100W

DISPONIBLE EN LED SUR DEMANDE / AVAILABLE IN LED ON REQUEST

Douille / Socket : E27
Poids / Weight : 40 kg / 88 Pounds

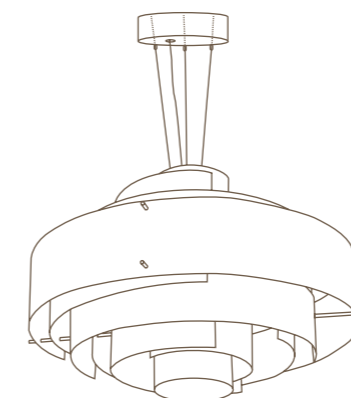

6E GRAND FORMAT 200 CM DISPONIBLE SUR DEMANDE / LENGTH 78.75 INCHES AVAILABLE ON REQUEST

FINITION CLASSIQUE CLASSIC FINISH

Inox poli miroir - Polished stainless steel



TEINTES DE FINITION SUR DEMANDE COLORED FINISHES ON REQUEST

Or satiné - Gold



Canon de fusil - Black



Cuivre satiné - Copper







FINITION CLASSIQUE
CLASSIC FINISH

Inox poli miroir - Polished stainless steel



TOURBILLON WHIRLWIND

APPLIQUE / WALL LAMP

INCARNATION DES LOIS DE L'ATTRACTION POUR UN ÉCLAIRAGE
TOUT EN ÉLÉGANCE

AN EMBODIMENT OF THE LAWS OF ATTRACTION FOR THE ULTIMATE
IN ELEGANT LIGHTING

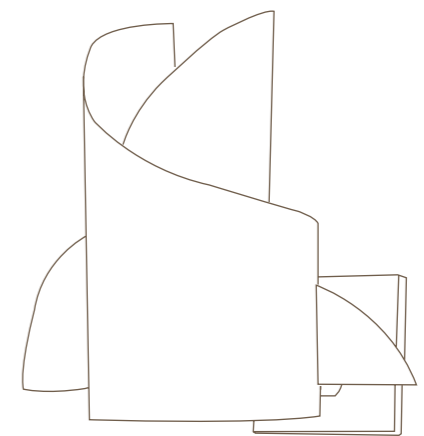

19 TOURBILLON / WHIRLWIND

Hauteur / Height :	20 cm / 9 inches
Longueur / Length :	19 cm / 7.4 inches
Profondeur / Width :	19 cm / 7.4 inches
Source :	Halogène / Halogen 50W

DISPONIBLE EN LED SUR DEMANDE / AVAILABLE IN LED ON REQUEST

Douille / Socket :	G9
Poids / Weight :	1 kg / 2 Pounds



FINITION CLASSIQUE
CLASSIC FINISH

Inox poli miroir - Polished stainless steel



TEINTES DE FINITION SUR DEMANDE
COLORED FINISHES ON REQUEST

Or satiné - Gold

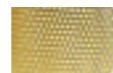

TOURBILLON WHIRLWIND

LAMPE / LAMP

UNE SPIRALE DE LUMIÈRE AU MOUVEMENT HYPNOTIQUE
A SPIRAL OF LIGHT IN HYPNOTIC MOTION

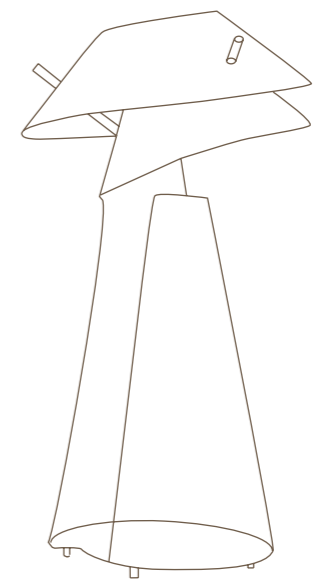

17B TOURBILLON / WHIRLWIND

Hauteur / Height : 59 cm / 23 inches
 Diamètre / Diameter : 22 cm / 8.6 inches
 Source : Halogène / Halogen 80W

DISPONIBLE EN LED SUR DEMANDE / AVAILABLE IN LED ON REQUEST

Lumens : 420 lm
 Douille / Socket : E14
 Poids / Weight : 3 kg / 6 Pounds



ÉCLIPSE LOSANGE DIAMOND ÉCLIPSE

APPLIQUE - PLAFONNIER / WALL LAMP - CEILING LAMP

LE SPECTACLE FASCINANT D'UNE AURÉOLE DE LUMIÈRE RAYONNANTE
THE FASCINATING SPECTACLE OF A HALO OF RADIANT LIGHT

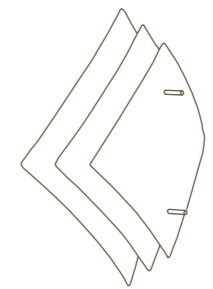

8A PETITE / SMALL

Hauteur / Height :	37 cm / 14.5 inches
Longueur / Length :	34 cm / 13 inches
Profondeur / Width :	15 cm / 6 inches
Source :	Eco Halogène / Eco Halogen 80W
Douille / Socket :	E14
Poids / Weight :	2 kg / 4 Pounds

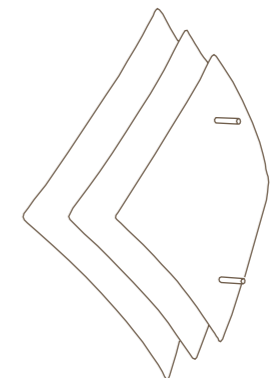

8B GRANDE / TALL

Hauteur / Height :	55 cm / 21.6 inches
Longueur / Length :	49 cm / 19 inches
Profondeur / Width :	25 cm / 9.8 inches
Source :	Eco Halogène / Eco Halogen 120W ou/or LED
Douille / Socket :	E27
Poids / Weight :	4 kg / 8 Pounds

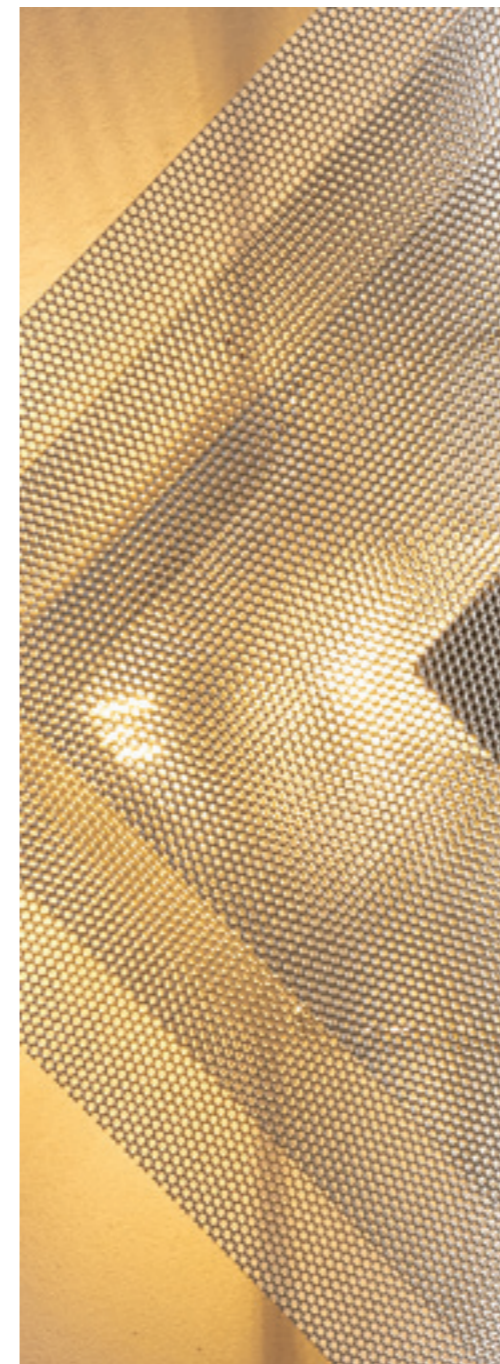

FINITION CLASSIQUE
CLASSIC FINISH

Inox poli miroir - Polished stainless steel



TEINTES DE FINITION SUR DEMANDE
COLORED FINISHES ON REQUEST

Or satiné - Gold



Canon de fusil - Black



Cuivre satiné - Copper





FINITION CLASSIQUE
CLASSIC FINISH

Inox poli miroir - Polished stainless steel



TEINTES DE FINITION SUR DEMANDE
COLORED FINISHES ON REQUEST

Or satiné - Gold



Canon de fusil - Black



Cuivre satiné - Copper



ÉCLIPSE ÉCLIPSE

APPLIQUE / WALL LAMP

UNE VIBRATION LUMINEUSE PREND VIE ET SE PROPAGE SUR LES MURS
A LUMINOUS VIBRATION COME TO LIFE ON A WALL

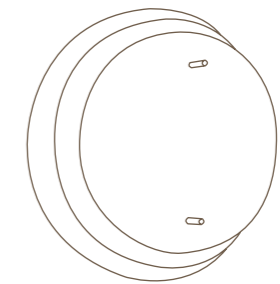

9 ÉCLIPSE RONDE / ROUND ECLIPSE

Hauteur / Height :	28 cm / 11 inches
Longueur / Length :	27 cm / 10 inches
Profondeur / Width :	15 cm / 6 inches
Source :	Eco Halogène / Eco Halogen 80W
Douille / Socket :	E14
Poids / Weight :	2 kg / 4 Pounds

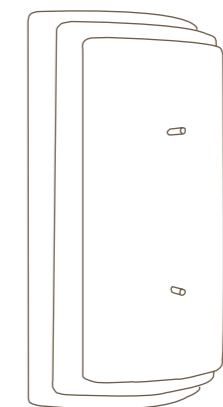

10 ÉCLIPSE RECTANGLE / RECTANGLE ECLIPSE

Hauteur / Height :	42 cm / 16.5 inches
Longueur / Length :	22 cm / 8.6 inches
Profondeur / Width :	17 cm / 6.7 inches
Source :	Eco Halogène / Eco Halogen 80W
Douille / Socket :	E14
Poids / Weight :	2 kg / 4 Pounds

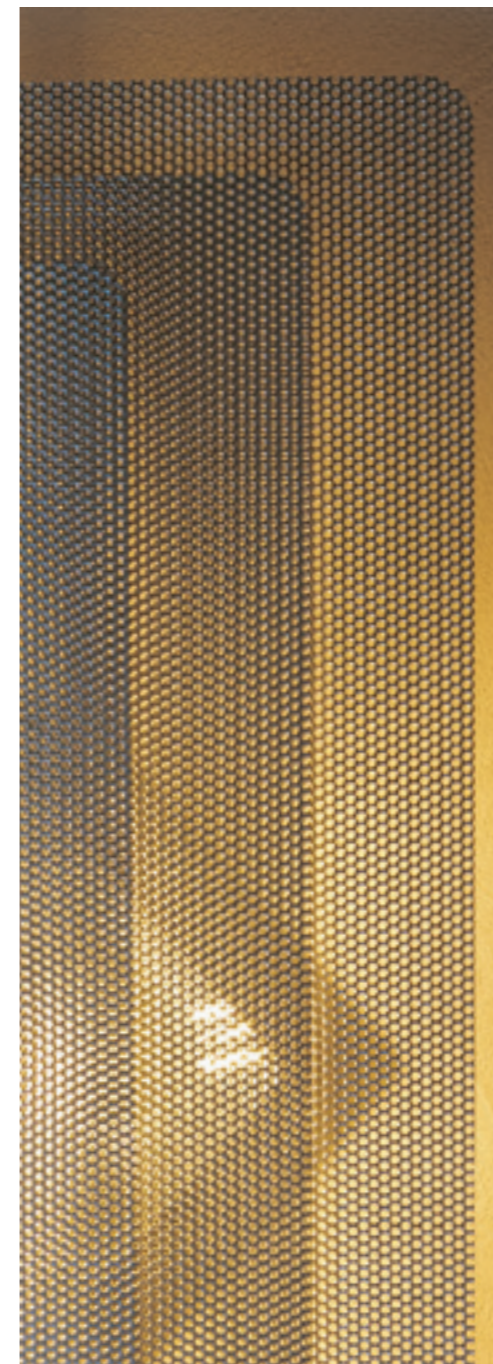



DEMI-LUNE HALF-MOON

APPLIQUE / WALL LAMP

LA SIMPLICITÉ DANS L'ÉPURE POUR UN ÉCLAIRAGE À LA FOIS SOBRE ET SIGNÉ

SIMPLICITY IN ITS PUREST FORM, FOR LIGHTING BOTH UNDERSTATED AND DISTINCTIVE

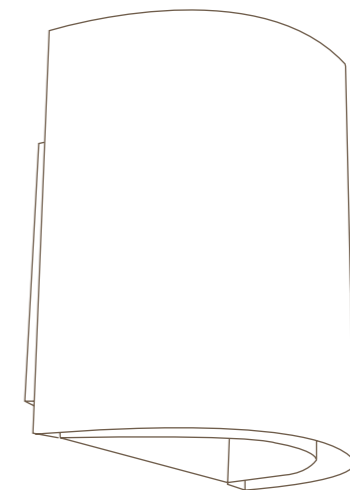

21 DEMI-LUNE / HALF-MOON

AJOUT DE FLEXI LED POSSIBLE / POSSIBLE TO ADD A LED CABLE

Hauteur / Height :	23 cm / 9 inches
Longueur / Length :	20 cm / 8 inches
Profondeur / Width :	14 cm / 5.5 inches
Source :	Eco Halogène / Eco Halogen 120W ou/or LED
Douille / Socket :	E27
Poids / Weight :	2 kg / 4 Pounds

FINITION CLASSIQUE
CLASSIC FINISH

Inox poli miroir - Polished stainless steel



TEINTES DE FINITION SUR DEMANDE
COLORED FINISHES ON REQUEST

Or satiné - Gold

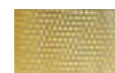

Canon de fusil - Black



Cuivre satiné - Copper





FINITION CLASSIQUE
CLASSIC FINISH

Inox poli miroir - Polished stainless steel



TEINTES DE FINITION SUR DEMANDE
COLORED FINISHES ON REQUEST

Or satiné - Gold

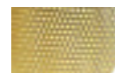

Canon de fusil - Black



Cuivre satiné - Copper



MOLÉCULE MOLECULE

SUSPENSION / SUSPENSION

EXPLORATION DE LA MATIÈRE LUMINEUSE À L'ÉTAT SUSPENDU
EXPLORATION OF LUMINOUS MATTER IN A SUSPENDED STATE

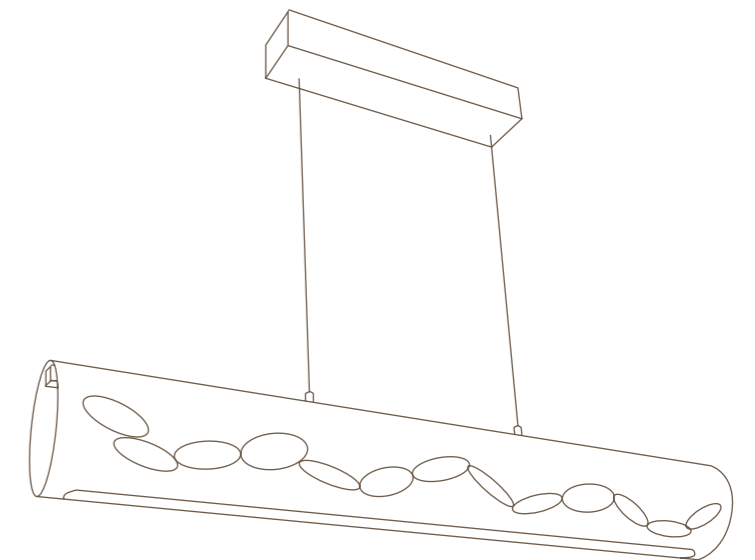
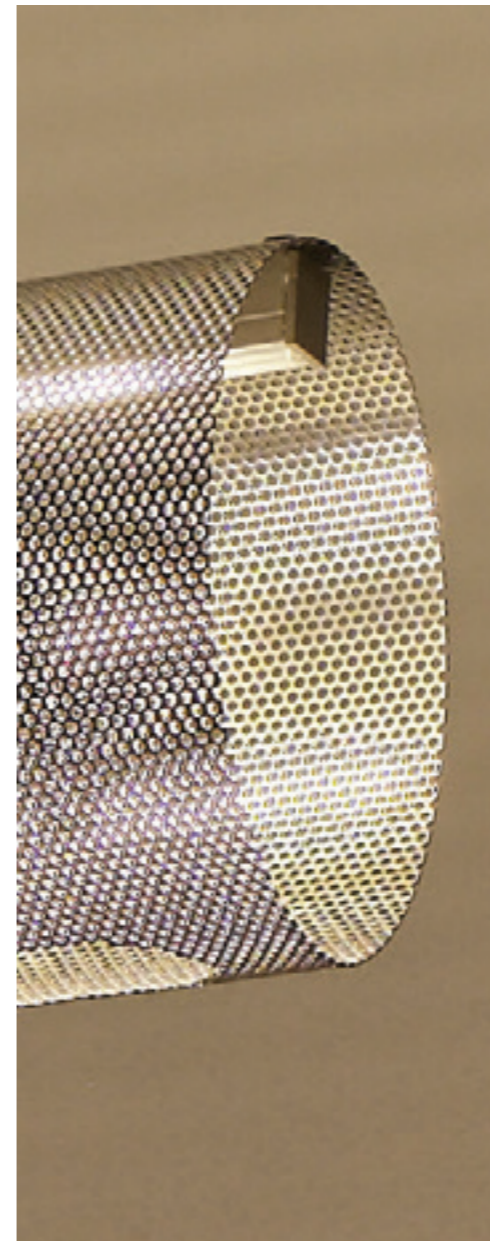

Nouveauté 2026

57 MOLÉCULE / MOLECULE

Hauteur / Height :	11 cm / 4.3 inches
Longueur / Length :	75 cm / 29.5 inches
Profondeur / Width :	11 cm / 4.3 inches
Source :	LED intégré / LED integrated
Lumens :	2400lm
Poids / Weight :	3 kg / 6.6 Pounds

AJOUT DE FLEXI LED POSSIBLE / POSSIBLE TO ADD A LED CABLE



FINITION CLASSIQUE
CLASSIC FINISH

Inox poli miroir - Polished stainless steel



TEINTES DE FINITION SUR DEMANDE
COLORED FINISHES ON REQUEST

Or satiné - Gold

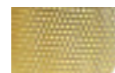

Canon de fusil - Black



Cuivre satiné - Copper



MOLÉCULE MOLECULE

LAMPE / LAMP

ELLE SAISIT L'INSTANT OÙ LA LUMIÈRE SE FIGE
SHE CAPTURES THE MOMENT WHEN THE LIGHT FREEZES

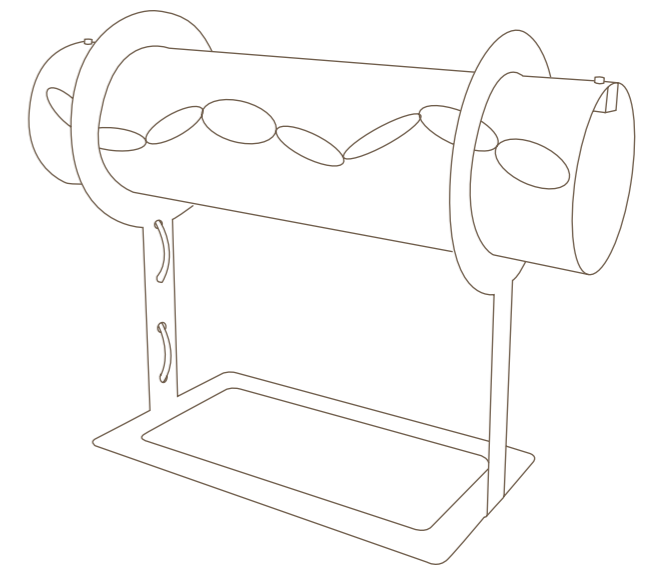

Nouveauté 2026

58 MOLÉCULE / MOLECULE

Hauteur / Height :	32 cm / 12.5 inches
Longueur / Length :	42 cm / 16.5 inches
Profondeur / Width :	16 cm / 6.2 inches
Source :	LED intégré / LED integrated
Lumens :	2400lm
Poids / Weight :	2 kg / 4.4 Pounds



MOLÉCULE MOLECULE

APPLIQUE / WALL LAMP

À L'INTÉRIEUR, LE TEMPS SEMBLE S'ÊTRE ARRÊTÉ, LAISSANT FLOTTER
UNE ÉNERGIE DEVENUE ÉTERNELLE

INSIDE, TIME SEEMS TO HAVE STOPPED, LEAVING BEHIND AN ENERGY THAT
HAS BECOME ETERNAL

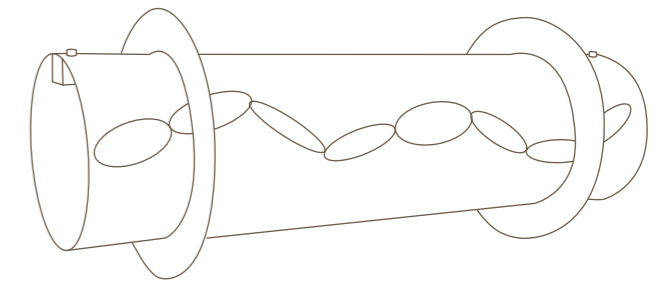

Nouveauté 2026

59 MOLÉCULE / MOLECULE

Hauteur / Height :	15 cm / 5.9 inches
Longueur / Length :	42 cm / 16.5 inches
Profondeur / Width :	22 cm / 8.7 inches
Source :	LED intégré / LED integrated
Lumens :	2400lm
Poids / Weight :	1,5 kg / 3.3 Pounds

FINITION CLASSIQUE
CLASSIC FINISH

Inox poli miroir - Polished stainless steel



TEINTES DE FINITION SUR DEMANDE
COLORED FINISHES ON REQUEST

Or satiné - Gold

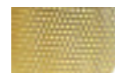

Canon de fusil - Black



Cuivre satiné - Copper



SPIRALE SPIRAL

UNE SPIRALE CISELÉE EN LUMIÈRE SE DESSINE TELLE UNE FLAMME ENVOÛTANTE. UN EFFET SCULPTURAL FASCINANT, À LA FOIS INTEMPOREL ET AVANT-GARDISTE.

THE SPIRAL COLUMN IS CHISELLED WITH LIGHT, LIKE A DAZZLING FLAME. AN ILLUMINATING SCULPTURAL OBJECT, BOTH TIMELESS AND AVANT-GARDE.



CISELÉ, FASCINANT
CHISELED, FASCINATING



FINITION CLASSIQUE
CLASSIC FINISH

Inox poli miroir - Polished stainless steel



TEINTES DE FINITION SUR DEMANDE
COLORED FINISHES ON REQUEST

Or satiné - Gold



Canon de fusil - Black



Cuivre satiné - Copper



SPIRALESPIRAL

SUSPENSION / SUSPENSION

UN MOUVEMENT QUI SE DÉPLOIE AVEC AUTANT DE MAGIE QUE DE LÉGÈRETÉ
MOTION THAT IS AS MAGICAL AS IT IS ETHEREAL



15A SPIRALE / SPIRAL

Hauteur / Height: 39 cm / 15 inches
 Longueur / Length: 10 cm / 4 inches
 Diamètre boc plafond / Diameter ceiling bracket: 9,5 cm / 3.7 inches
 Source: Halogène / Halogen 50W

15B SPIRALE / SPIRAL

DISPONIBLE EN LED SUR DEMANDE / AVAILABLE IN LED ON REQUEST
 Douille / Socket: GU10
 Poids / Weight: 2 kg / 4 Pounds

DISPONIBLE EN LED SUR DEMANDE / AVAILABLE IN LED ON REQUEST
 Hauteur / Height: 80 cm / 31.5 inches
 Diamètre / Diameter: 10 cm / 4 inches

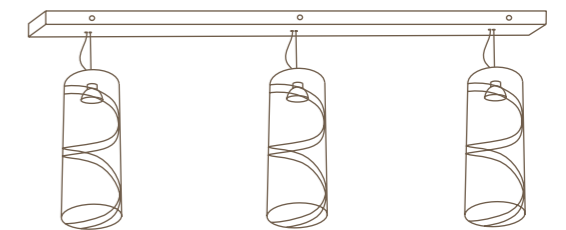

16 TRILOGIE / TRILOGY

RÉGLETTE FIXÉE AU PLAFOND SUPPORTANT 3 SPIRALES / RAIL FIXED ON THE CEILING SUPPORTING 3 SPIRALES

Hauteur / Height: 3 cm / 1 inches
 Longueur / Length: 106 cm / 41 inches
 Profondeur / Width: 6 cm / 2 inches
 Source: Halogène / Halogen 3x50W

DISPONIBLE EN LED SUR DEMANDE / AVAILABLE IN LED ON REQUEST
 Douille / Socket: GU10
 Poids / Weight: 8 kg / 17 Pounds

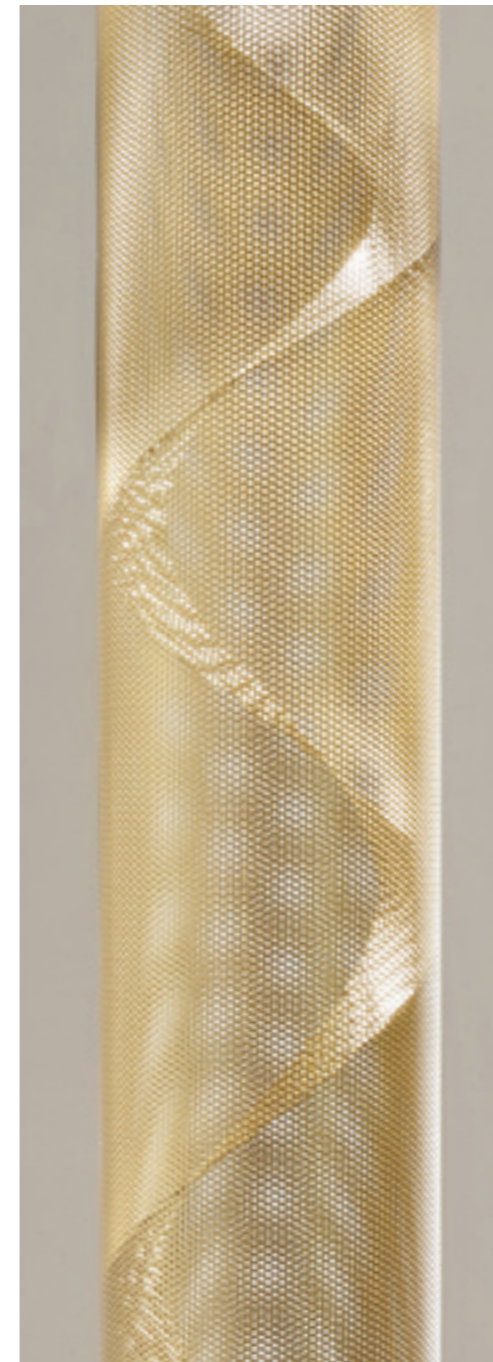



FINITION CLASSIQUE
CLASSIC FINISH

Inox poli miroir - Polished stainless steel



SPIRALE SPIRAL

COLONNE / COLUMN

L'ÉLÉMENT ARCHITECTURAL PAR EXCELLENCE DÉLICATEMENT CISELÉ
EN LUMIÈRE

AN ARCHITECTURAL ELEMENT PAR EXCELLENCE, DELICATELY CHISELED
IN LIGHT



3 PETITE COLONNE / SMALL COLUMN

Hauteur / Height: 82 cm / 2.6 feet
 Diamètre tube / Tube diameter: 10,5 cm / 4 inches
 Diamètre socle / Base diameter: 22 cm / 8.6 inches
 Source: Halogène / Halogen 50W

DISPONIBLE EN LED SUR DEMANDE / AVAILABLE IN LED ON REQUEST

Douille / Socket: GU10
 Poids / Weight: 4 kg / 8.81 Pounds

VARIATEUR ÉLECTRONIQUE SUR DEMANDE / ELECTRONIC DIMMER SWITCH ON REQUEST



5 GRANDE COLONNE / TALL COLUMN

Hauteur / Height: 180 cm / 5.9 feet
 Diamètre tube / Tube diameter: 15 cm / 5.9 inches
 Diamètre socle / Base diameter: 30,5 cm / 12 inches
 Source: LED intégré / LED integrated
 Télécommande / Remote control: Oui / Yes

Intérieur source Bas / Bottom source interior: AR 111 puissance 520 Lumens / AR 111 power 520 Lumens

Source haut / Top light Source: Led Equivalent 1400 Lumens / LED equivalent 1400 Lumens

Poids / Weight: 8 kg / 17 Pounds



LÉVITATION LEVITATION

L'EXPLORATION DANS LA SIMPLICITÉ DES FORMES
DES NOTIONS DE LÉVITATION ET D'ÉQUILIBRE.
UNE QUÊTE DE PERFECTION DANS L'ÉPURE.

AN EXPLORATION, IN SIMPLICITY OF FORM,
OF NOTIONS OF LEVITATION AND BALANCE. A
QUEST FOR PERFECTION IN PURITY.



ÉQUILIBRE, SIMPLICITÉ
BALANCE, SIMPLICITY



FINITION CLASSIQUE
CLASSIC FINISH

Inox poli miroir - Polished stainless steel



TEINTES DE FINITION SUR DEMANDE
COLORED FINISHES ON REQUEST

Or satiné - Gold

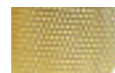

Canon de fusil - Black



Cuivre satiné - Copper



BULLE BUBBLE

SUSPENSION / SUSPENSION

LES CERCLES S'ENTRELACENT ET S'ÉQUILIBRENT, DESSINANT UN REFUGE
POUR LA LUMIÈRE

THE CIRCLES INTERTWINE AND BALANCE EACH OTHER, CREATING A REFUGE
FOR LIGHT

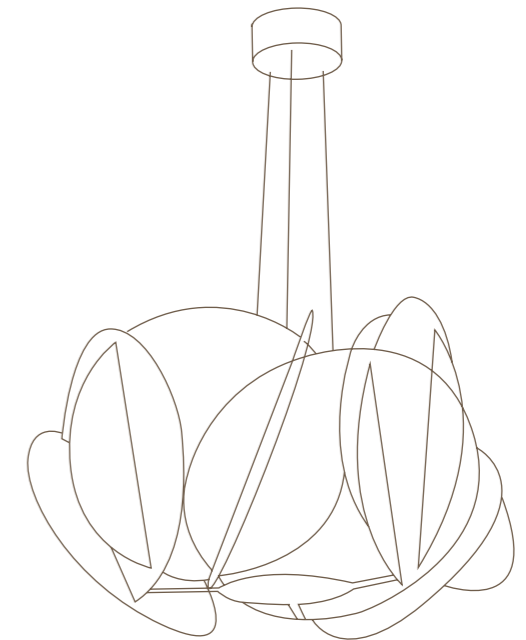

Nouveauté 2026

54 BULLE / BUBBLE

Hauteur / Height :	30 cm / 11.8 inches
Longueur / Length :	50 cm / 19,7 inches
Profondeur / Width :	57 cm / 22,4 inches
Source :	Cobe LED intégré / Cobe LED integrated
Lumens :	2400lm
Poids / Weight :	3 kg / 6.6 Pounds



BULLE BUBBLE

LAMPE / LAMP

PAR UN JEU D'ÉQUILIBRES ET DE RÉSONANCES, LA LUMIÈRE TROUVE SON CENTRE ET S'Y DÉPLOIE AVEC CALME

THROUGH A PLAY OF BALANCE AND RESONANCE, THE LIGHT FINDS ITS CENTER AND SPREADS CALMLY THROUGHOUT THE SPACE

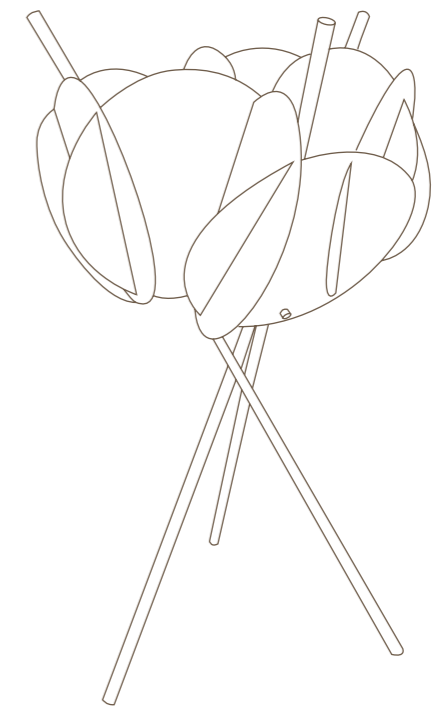
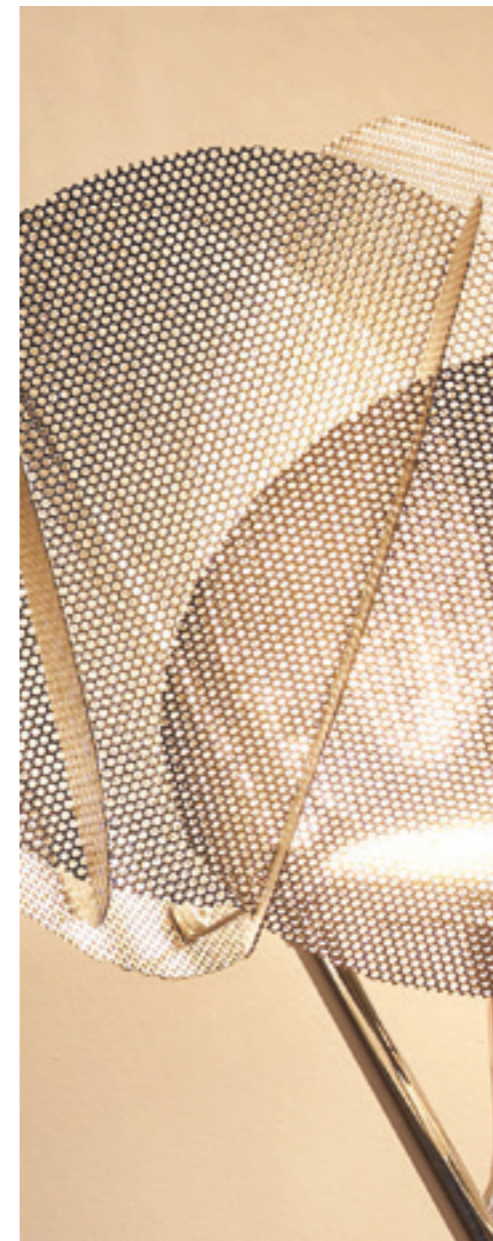

Nouveauté 2026

55 BULLE / BUBBLE

Hauteur / Height :	53 cm / 20.8 inches
Longueur / Length :	36 cm / 14.2 inches
Profondeur / Width :	36 cm / 14.2 inches
Source :	Cobe LED intégré / Cobe LED integrated
Lumens :	2400lm
Poids / Weight :	2 kg / 4.4 Pounds

FINITION CLASSIQUE
CLASSIC FINISH

Inox poli miroir - Polished stainless steel



TEINTES DE FINITION SUR DEMANDE
COLORED FINISHES ON REQUEST

Or satiné - Gold



Canon de fusil - Black



Cuivre satiné - Copper





FINITION CLASSIQUE
CLASSIC FINISH

Inox poli miroir - Polished stainless steel



TEINTES DE FINITION SUR DEMANDE
COLORED FINISHES ON REQUEST

Or satiné - Gold

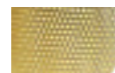

Canon de fusil - Black



Cuivre satiné - Copper



FLUIDE FLUID

SUSPENSION / SUSPENSION

ELLE STRUCTURE L'ESPACE AUTANT QU'ELLE FASCINE
PAR SON ORNEMENT INTÉRIEUR QUI CAPTE ET REFLÈTE LA LUMIÈRE

IT STRUCTURES THE SURROUNDING SPACE AS, FASCINATINGLY,
THE INNER ORNAMENTATION CAPTURES AND REFLECTS THE LIGHT

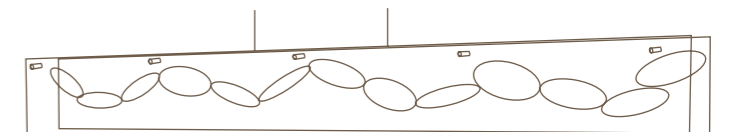

36 FLUIDE / FLUID

Hauteur / Height : 10 cm / 4 inches
 Longueur / Length : 120 cm / 47 inches
 Profondeur / Width : 10 cm / 4 inches
 Source : LED intégré / LED integrated
 Lumens : 1120 lm
 Poids / Weight : 2 kg / 4 Pounds

36B FLUIDE / FLUID

Hauteur / Height : 16 cm / 6.2 inches
 Longueur / Length : 160 cm / 63 inches
 Profondeur / Width : 10 cm / 4 inches
 Source : LED intégré / LED integrated
 Lumens : 1500 lm
 Poids / Weight : 3 kg / 6.6 Pounds



FINITION CLASSIQUE
CLASSIC FINISH

Inox poli miroir - Polished stainless steel



ONDEWAVE

COLONNE / COLUMN

UNE COMPOSITION QUI TEND VERS L'INFINI
INFINITY COMPOSITION

LA COLONNE ONDE INCARNE PAR SES ONDULATIONS LA NATURE DE LA LUMIÈRE ELLE-MÊME. CETTE PIÈCE D'ART ÉDITÉE EN SÉRIE LIMITÉE ET NUMÉROTÉE S'INSCRIT DANS LA LIGNÉE DE LA COLONNE ONDE MONUMENTALE DE 10 MÈTRES DE HAUT CRÉÉE PAR THIERRY VIDÉ EN 2007 POUR LA VILLE DE BOIS COLOMBE.

THE WAVE COLUMN EMBODIES THE NATURE OF LIGHT ITSELF THROUGH ITS CURVES. THIS PIECE OF ART, FROM A LIMITED AND NUMBERED SERIES, IS THE ARTISTIC EXTENSION OF THE 10-METER-HIGH ONDE COLUMN MONUMENT CREATED BY THIERRY VIDÉ IN 2007 FOR THE TOWN OF BOIS-COLOMBES

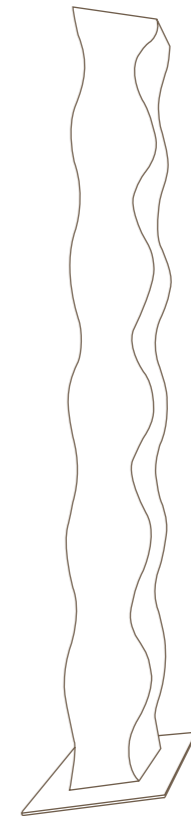

1 ONDE / WAVE

Hauteur / Height :	206 cm / 81 inches
Longueur / Length :	35 cm / 14 inches
Profondeur / Width :	15 cm / 6 inches
Source : Ampoule LED – 15 Watt 1050 Lumens Inclus / LED bulb 15 Watt 1050 Lumens included in europe	
Poids / Weight :	19 kg / 41.88 Pounds



FINITION CLASSIQUE
CLASSIC FINISH

Inox poli miroir - Polished stainless steel



TEINTES DE FINITION SUR DEMANDE
COLORED FINISHES ON REQUEST

Or satiné - Gold

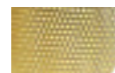

Canon de fusil - Black



Cuivre satiné - Copper



ELLIPSE ELLIPSE

SUSPENSION / SUSPENSION

UN ÉCLAIRAGE CONTEMPORAIN À LA FOIS SOBRE ET SINGULIER

CONTEMPORARY LIGHTING THAT IS BOTH UNDERSTATED AND SINGULAR

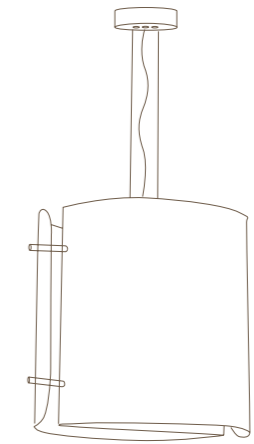

12 ELLIPSE / ELLIPSE

Hauteur / Height : 23 cm / 9 inches
 Longueur / Length : 28 cm / 11 inches
 Profondeur / Width : 20 cm / 8 inches
 Diamètre boc plafond / Diameter ceiling bracket : 9,5 cm / 3.7 inches
 Source : Halogène / Halogen 100W

DISPONIBLE EN LED SUR DEMANDE / AVAILABLE IN LED ON REQUEST

Douille / Socket : E27
 Poids / Weight : 2 kg / 4 Pounds

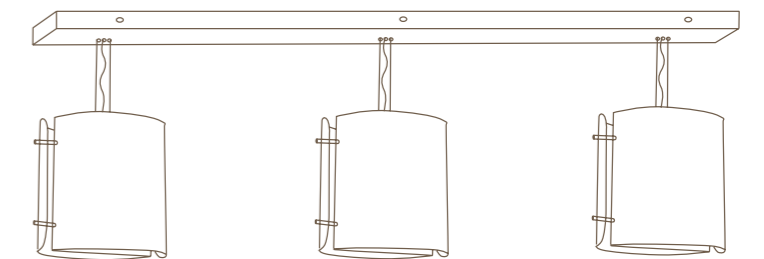

14 TRILOGIE / TRILOGY

Hauteur / Height : 3 cm / 1 inches
 Longueur / Length : 106 cm / 41 inches
 Profondeur / Width : 6 cm / 2 inches
 Source : Halogène / Halogen 3x100W

DISPONIBLE EN LED SUR DEMANDE / AVAILABLE IN LED ON REQUEST

Douille / Socket : E27
 Poids / Weight : 6 kg / 13 Pounds

RÉGLETTE FIXÉE AU PLAFOND SUPPORTANT 3 ELLIPSE / RAIL FIXED ON THE CEILING SUPPORTING 3 ELLIPSE



LÉVITATION LEVITATION

LAMPE / LAMP

SIMPLICITÉ ET APESANTEUR POUR UNE CRÉATION ÉPURÉE ET SAISSANTE
SIMPLICITY AND WEIGHTLESSNESS FOR A MINIMALIST AND STRIKING CREATION

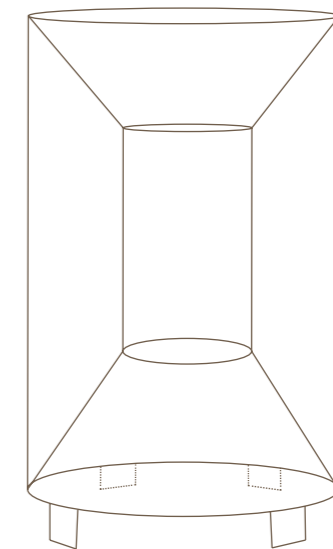

41 LÉVITATION / LEVITATION

Hauteur / Height : 21 cm / 8 inches
 Diamètre / Diameter : 13 cm / 5 inches
 Source : Halogène / Halogen 1x60W

DISPONIBLE EN LED SUR DEMANDE / AVAILABLE IN LED ON REQUEST

Lumens : 420 lm
 Douille / Socket : G9
 Poids / Weight : 0,5 kg / 1 Pounds

FINITION CLASSIQUE
CLASSIC FINISH

Inox poli miroir - Polished stainless steel



TEINTES DE FINITION SUR DEMANDE
COLORED FINISHES ON REQUEST

Or satiné - Gold



Canon de fusil - Black



Cuivre satiné - Copper





LÉVITATION LEVITATION

APPLIQUE / WALL LAMP

ÉPURE ET LÉGÈRETÉ D'UN POINT DE LUMIÈRE SUSPENDU
 THE PURITY AND WEIGHTLESSNESS OF A SUSPENDED POINT OF LIGHT

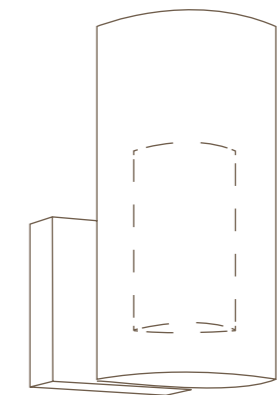

41B LÉVITATION / LEVITATION

Hauteur / Height : 18 cm / 7 inches
 Longueur / Length : 9 cm / 3.5 inches
 Profondeur / Width : 14 cm / 5.5 inches
 Source : LED / LED
 Douille / Socket : G9
 Poids / Weight : 1 kg / 2 Pounds

FINITION CLASSIQUE CLASSIC FINISH

Inox poli miroir - Polished stainless steel



TEINTES DE FINITION SUR DEMANDE COLORED FINISHES ON REQUEST

Or satiné - Gold



Canon de fusil - Black



Cuivre satiné - Copper



VÉGÉTAL VEGETAL

LA NATURE EST UNE SOURCE PERPÉTUELLE D'ÉMERVEILLEMENT : ELLE VIT ET RESPIRE AU RYTHME DE LA LUMIÈRE. ELLE NOUS INSPIRE DES CRÉATIONS VIVANTES ET ORGANIQUES, QUI CÉLÈBRENT LA FLORAISON ET LE RENOUVEAU.

NATURE IS A PERPETUAL SOURCE OF WONDER: IT LIVES AND BREATHES TO THE RHYTHM OF LIGHT. IT INSPIRES US WITH LIVING, ORGANIC CREATIONS THAT CELEBRATE SPRING'S BLOSSOMS AND RENEWAL.

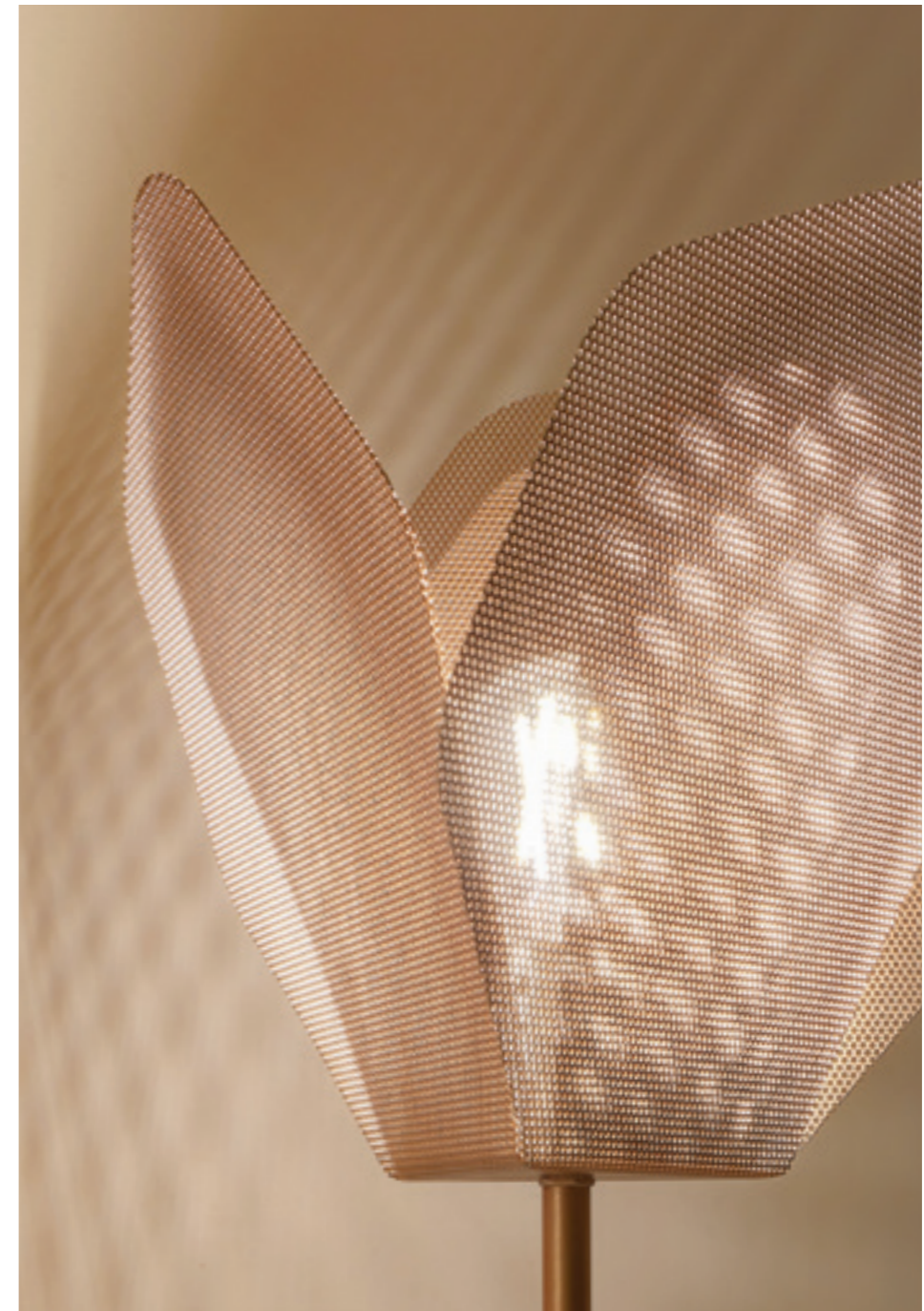

POÉSIE, DÉLICATESSE
POETRY, DELICACY



FLORALE FLORAL

SUSPENSION / SUSPENSION

PLEINE DE POÉSIE, ELLE CÉLÈBRE LA FLORAISON
ET LE RENOUVEAU DU PRINTEMPS

BURSTING WITH POETRY, IT CELEBRATES THE FLOWERING
AND RENEWAL OF SPRING

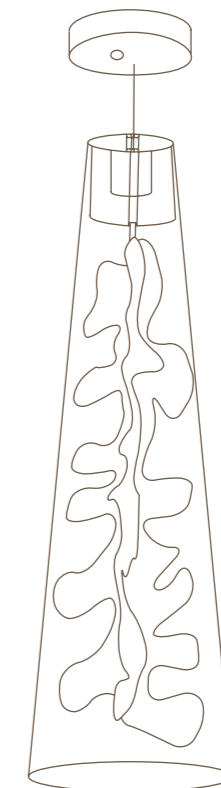

24 FLORALE / FLORAL

Hauteur / Height : 85 cm / 33 inches
 Longueur / Length : 27 cm / 11 inches
 Diamètre boc plafond / Diameter ceiling bracket : 9,5 cm / 3.7 inches
 Source : Halogène / Halogen 100W

DISPONIBLE EN LED SUR DEMANDE / AVAILABLE IN LED ON REQUEST
 Douille / Socket : E27, PAR30
 Poids / Weight : 8 kg / 17 Pounds

FINITION CLASSIQUE
CLASSIC FINISH

Inox poli miroir - Polished stainless steel



TEINTES DE FINITION SUR DEMANDE
COLORED FINISHES ON REQUEST

Or satiné - Gold



Canon de fusil - Black



Cuivre satiné - Copper





FLORALE FLORAL

COLONNE / COLUMN

LES PÉTALES S'ÉPANOUISSENT DANS UN TEMPS SUSPENDU ET CAPTENT LA LUMIÈRE

THE PETALS OPEN IN TIME SUSPENDED AND CAPTURE THE LIGHT

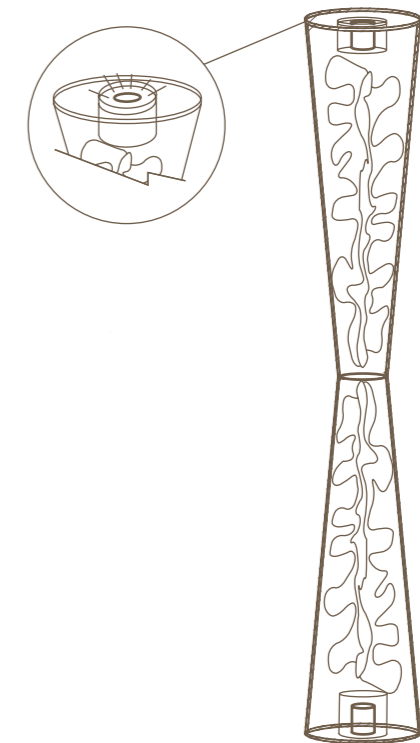

22 FLORALE / FLORAL

Hauteur / Height: 171 cm / 67 inches
 Diamètre / Diameter: 27 cm / 11 inches
 Télécommande / Remote control: Oui / Yes
 Intérieur source Bas / Bottom source interior: AR 111 puissance 520 Lumens / AR 111 power 520 Lumens
 Source haut / Top light Source: AR 111 puissance 520 Lumens / AR 111 power 520 Lumens
 Led Equivalent 1400 Lumens / LED equivalent 1400 Lumens
 Poids / Weight: 12 kg / 26 Pounds

FINITION CLASSIQUE CLASSIC FINISH

Inox poli miroir - Polished stainless steel



TEINTES DE FINITION SUR DEMANDE COLORED FINISHES ON REQUEST

Or satiné - Gold



Canon de fusil - Black



Cuivre satiné - Copper





FINITION CLASSIQUE
CLASSIC FINISH

Inox poli miroir - Polished stainless steel



AILEWING

COLONNE / COLUMN

UNE CRÉATION DOUCE ET AÉRIENNE AU CŒUR DE LAQUELLE
LA LUMIÈRE SEMBLE FLOTTER AVEC GRÂCE

A SOFT AND AERIAL CREATION WHOSE HEART SEEMS FILLED
WITH FLOATING LIGHT

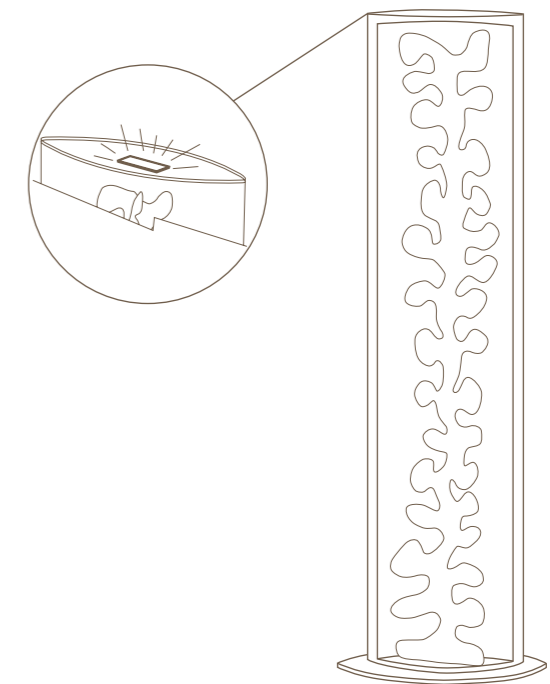

32 AILE / WING

POSSIBILITÉ D'AVOIR DIFFÉRENTES FORMES INTÉRIEURES / AVAILABLE WITH
DIFFERENT DESIGN INSIDE

Hauteur / Height :	190 cm / 75 inches
Longueur / Length :	45 cm / 18 inches
Profondeur / Width :	12 cm / 5 inches
Profondeur socle / Width of the base :	25 cm / 10 inches
Source : 2 barrettes LED 2X20W de 190 cm de chaque côté intérieur, une source LED 150W vers le haut / LED bars 2x20W of 75 inches on each side, 1 LED source 150W to the ceiling	
Variateur électronique / Electronic dimmer switch :	Oui / Yes
Poids / Weight :	10 kg / 22 Pounds



PÉTALE PETAL

SUSPENSION / SUSPENSION

L'ÉVOCATION DÉLICATE DU CŒUR D'UNE FLEUR QUI S'OUVRE
THE DELICATE HEART OF AN OPENING FLOWER

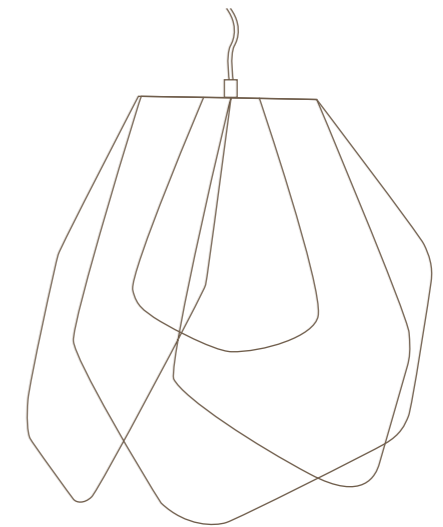

39 PÉTALE / PETAL

Hauteur / Height : 30 cm / 12 inches
 Longueur / Length : 30 cm / 12 inches
 Profondeur / Width : 31 cm / 12 inches
 Source : Halogène / Halogen 1x100W

DISPONIBLE EN LED SUR DEMANDE / AVAILABLE IN LED ON REQUEST

Lumens : 1320 lm
 Douille / Socket : E27
 Poids / Weight : 1 kg / 2 Pounds

FINITION CLASSIQUE CLASSIC FINISH

Inox poli miroir - Polished stainless steel



TEINTES DE FINITION SUR DEMANDE COLORED FINISHES ON REQUEST

Or satiné - Gold

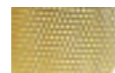

Canon de fusil - Black



Cuivre satiné - Copper





PÉTALE PETAL

LAMPE / LAMP

UNE ÉCLOSION DE LUMIÈRE
A BURST OF LIGHT

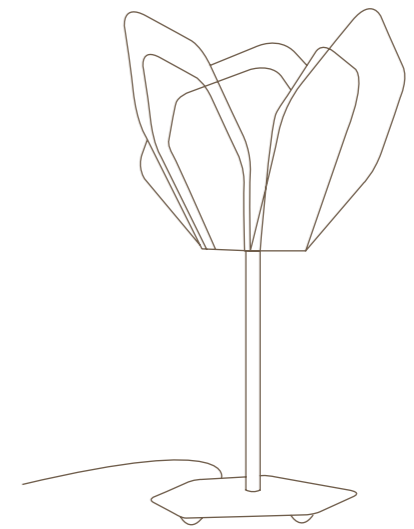
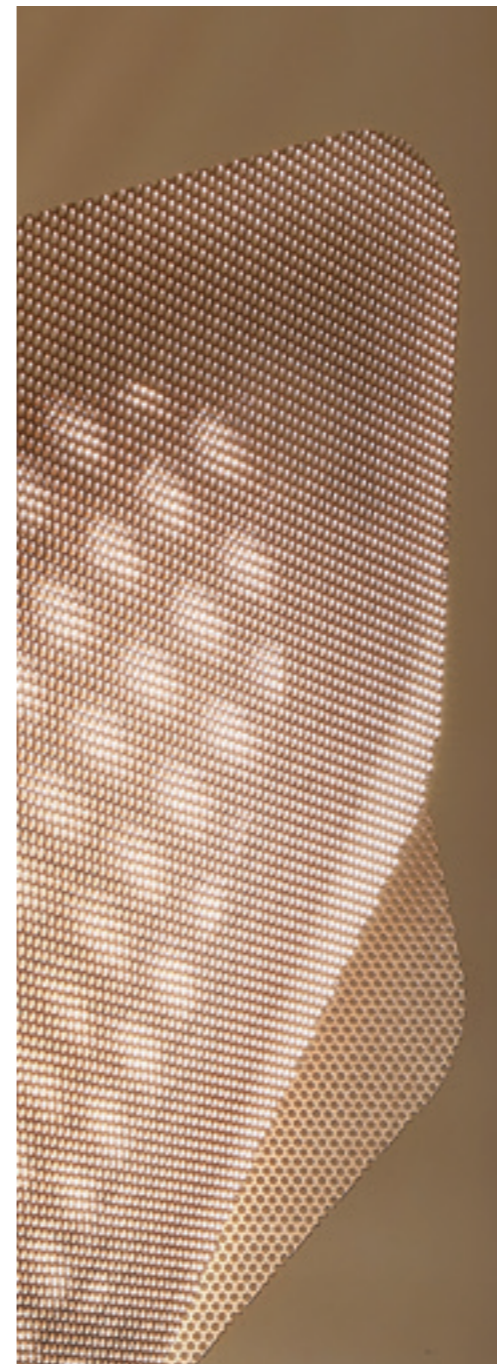

42 PÉTALE / PETAL

Hauteur / Height : 47 cm / 18.5 inches
 Longueur / Length : 24 cm / 9.5 inches
 Profondeur / Width : 24 cm / 9.5 inches
 Source : Halogène / Halogen 1x100W

DISPONIBLE EN LED SUR DEMANDE / AVAILABLE IN LED ON REQUEST

Douille / Socket : E27
 Poids / Weight : 2 kg / 4 Pounds

FINITION CLASSIQUE
CLASSIC FINISH

Inox poli miroir - Polished stainless steel



TEINTES DE FINITION SUR DEMANDE
COLORED FINISHES ON REQUEST

Or satiné - Gold

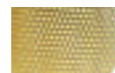

Canon de fusil - Black



Cuivre satiné - Copper





TULIPE TULIP

SUSPENSION / SUSPENSION

L'ÉPANOUISSEMENT TRÈS ORGANIQUE D'UN BOURGEON DE LUMIÈRE
 THE ORGANIC BLOOM OF A BUD OF LIGHT

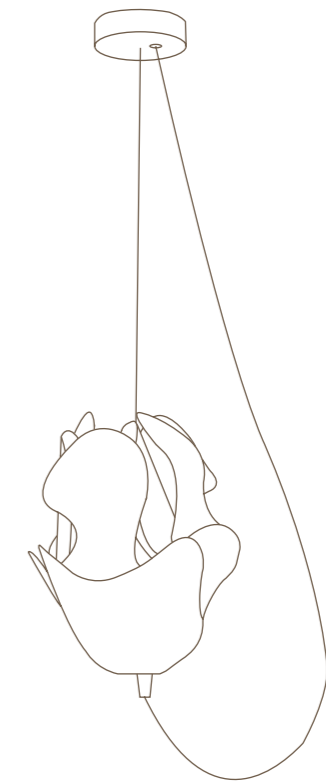

49 TULIPE / TULIP

Hauteur / Height : 30 cm / 12 inches
 Longueur / Length : 24 cm / 9.5 inches
 Profondeur / Width : 24 cm / 9.5 inches
 Source : LED / LED
 Douille / Socket : G9
 Poids / Weight : 1 kg / 2 Pounds

FINITION CLASSIQUE CLASSIC FINISH

Inox poli miroir - Polished stainless steel



TEINTES DE FINITION SUR DEMANDE COLORED FINISHES ON REQUEST

Or satiné - Gold

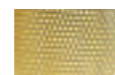

Canon de fusil - Black



Cuivre satiné - Copper





ROSE ROSE

SUSPENSION / SUSPENSION

PLONGÉE VOLUPTUEUSE AU CŒUR D'UNE ROSE ÉPANOUIE
 A VOLUPTUOUS PLUNGE INTO THE HEART OF A ROSE

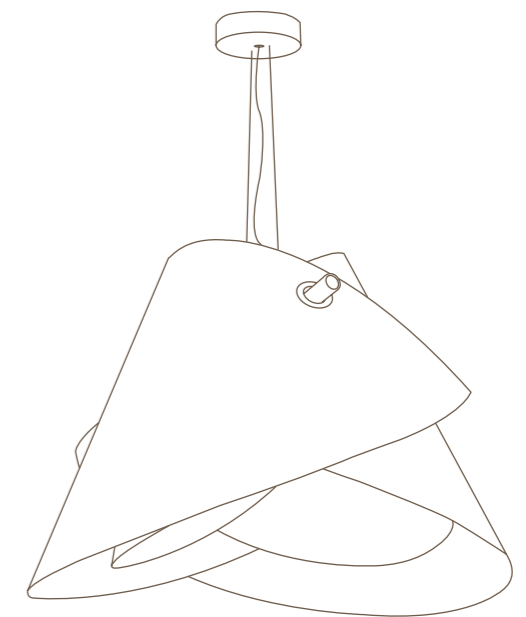

46 ROSE / ROSE

Hauteur / Height : 41 cm / 16 inches
 Longueur / Length : 50 cm / 20 inches
 Profondeur / Width : 50 cm / 20 inches
 Source : LED / LED
 Douille / Socket : 2xE27
 Poids / Weight : 3 kg / 6 Pounds

FINITION CLASSIQUE
 CLASSIC FINISH

Inox poli miroir - Polished stainless steel



TEINTES DE FINITION SUR DEMANDE
 COLORED FINISHES ON REQUEST

Or satiné - Gold



Canon de fusil - Black



Cuivre satiné - Copper



GALET STONE

UNE NOUVELLE EXPLORATION
DE LA COURBE, DOUCE ET
SUBTILE, COMME POLIE PAR LA
NATURE OU LES VAGUES.

A NEW EXPLORATION OF THE
CURVE, SOFT AND SUBTLE, AS IF
POLISHED BY NATURE OR WAVES.



DOUCEUR, SUBTILITÉ
SOFTNESS, SUBTILITY

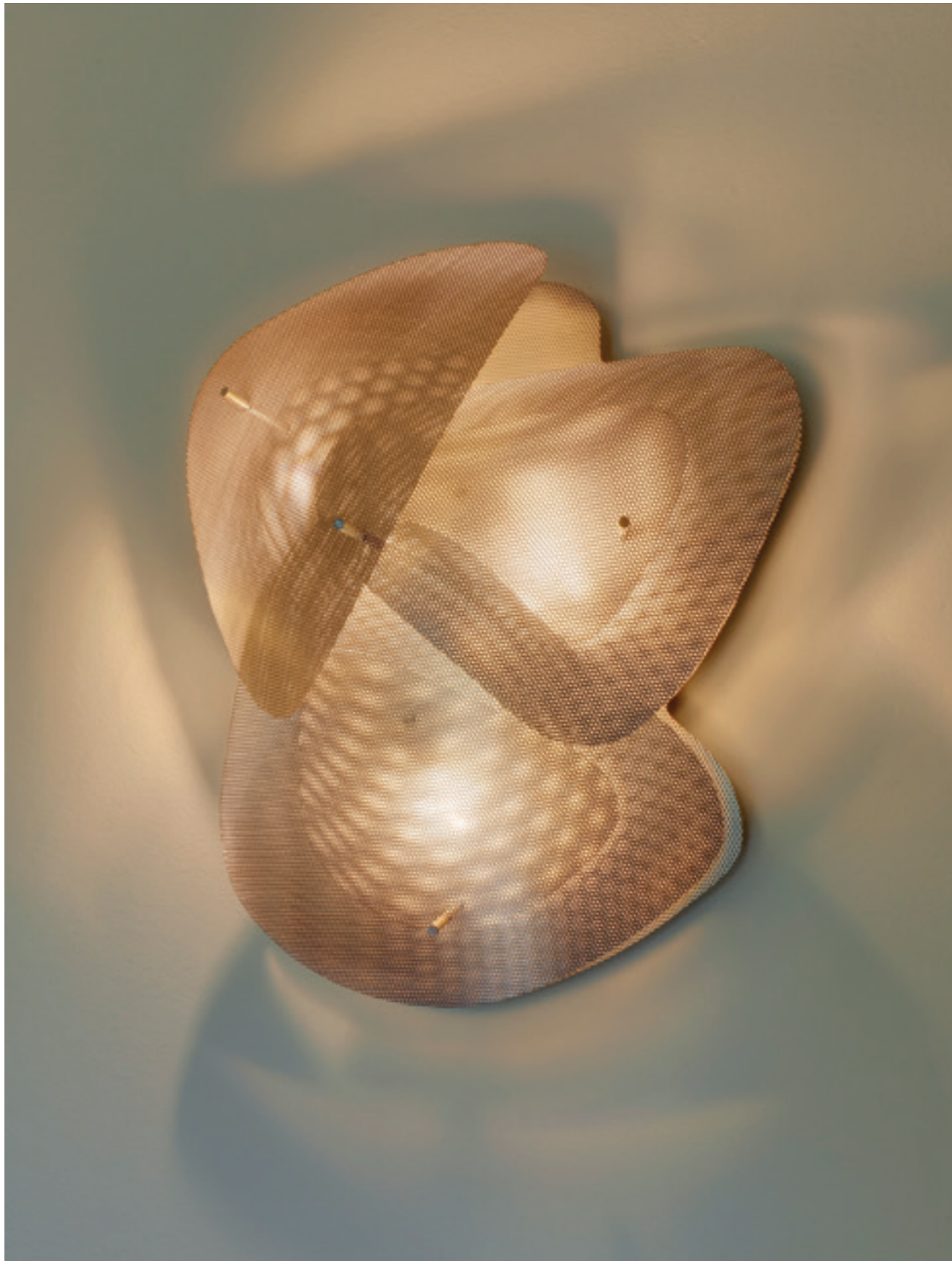

FINITION CLASSIQUE
CLASSIC FINISH

Inox poli miroir - Polished stainless steel



TEINTES DE FINITION SUR DEMANDE
COLORED FINISHES ON REQUEST

Or satiné - Gold

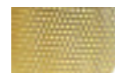

Canon de fusil - Black



Cuivre satiné - Copper



GALETSTONE

APPLIQUE-PLAFONNIER / WALL LAMP-CEILING LAMP

UN JEU DE SUPERPOSITIONS DOUCES QUI CRÉE DES REFLETS ENVOÛTANTS
AN INTERPLAY OF GENTLE LAYERS THAT CREATES CAPTIVATING REFLECTIONS

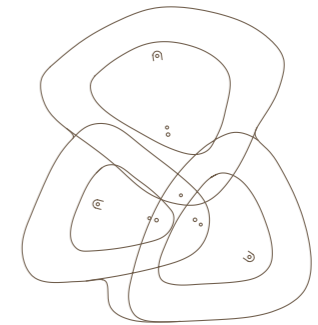

43A PETITE / SMALL

Hauteur / Height : 44 cm / 17.3 inches
 Longueur / Length : 39 cm / 15 inches
 Profondeur / Width : 15 cm / 5.9 inches
 Source : Halogène / Halogen 3X50W

DISPONIBLE EN LED SUR DEMANDE / AVAILABLE IN LED ON REQUEST

Douille / Socket : E27
 Poids / Weight : 2,5 kg / 5.5 Pounds

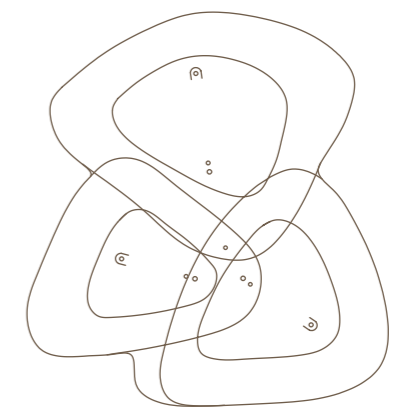

43B MÉDIUM / MEDIUM

Hauteur / Height : 90 cm / 35 inches
 Longueur / Length : 80 cm / 31 inches
 Profondeur / Width : 30 cm / 12 inches
 Source : Halogène / Halogen 3X100W

DISPONIBLE EN LED SUR DEMANDE / AVAILABLE IN LED ON REQUEST

Douille / Socket : E27
 Poids / Weight : 7 kg / 15 Pounds



FINITION CLASSIQUE
CLASSIC FINISH

Inox poli miroir - Polished stainless steel



TEINTES DE FINITION SUR DEMANDE
COLORED FINISHES ON REQUEST

Or satiné - Gold



Canon de fusil - Black



Cuivre satiné - Copper



GALETSTONE

APPLIQUE / WALL LAMP

L'ÉVOCACTION DE GALETS EN CASCADE : UN JEU DE LUMIÈRE EN RICOCHET
THE ILLUSION OF CASCADING PEBBLES: A RICOCHETING PLAY OF LIGHT

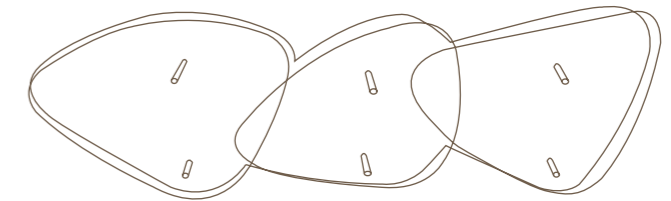

44A TRILOGIE / TRILOGY

Hauteur / Height : 23 cm / 17.3 inches
 Longueur / Length : 61 cm / 23.5 inches
 Profondeur / Width : 12 cm / 5 inches
 Source : Halogène maximum / Halogen maximum 3x40W

DISPONIBLE EN LED SUR DEMANDE / AVAILABLE IN LED ON REQUEST

Lumens : 900 lm
 Douille / Socket : G9
 Poids / Weight : 2,5 kg / 3 Pounds

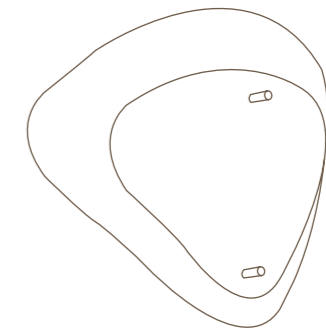

44B PETITE / SMALL

Hauteur / Height : 23 cm / 17.3 inches
 Longueur / Length : 24 cm / 15 inches
 Profondeur / Width : 12 cm / 5 inches
 Source : LED / LED

DISPONIBLE EN LED SUR DEMANDE / AVAILABLE IN LED ON REQUEST

Douille / Socket : G9
 Poids / Weight : 1 kg / 2 Pounds

CUBE CUBE

UNE RECHERCHE AUTOUR DE LA
PERFECTION GÉOMÉTRIQUE. LA
LUMIÈRE EST MISE À L'ÉQUERRE
DANS UN JEU DE LIGNES
DROITES ET DE PARALLÉLISMES
RÉSOLUMENT CONTEMPORAIN.

A SEARCH FOR GEOMETRIC
PERFECTION. LIGHT IS ARRAYED
IN STRAIGHT LINES AND
PARALLEL ARRANGEMENTS TO
DAZZLINGLY MODERN EFFECT.



GÉOMÉTRIE, PRÉCISION
GEOMETRY, PRECISION



FINITION CLASSIQUE
CLASSIC FINISH

Inox poli miroir - Polished stainless steel



TEINTES DE FINITION SUR DEMANDE
COLORED FINISHES ON REQUEST

Or satiné - Gold

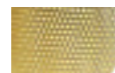

Canon de fusil - Black



Cuivre satiné - Copper



CUBECUBE

SUSPENSION / SUSPENSION

DOUZE FORMES S'IMBRIQUENT LES UNES DANS LES AUTRES
ET SEMBLENT EN APESANTEUR

THE INTERPLAY OF TWELVE SEEMINGLY WEIGHTLESS SHAPES

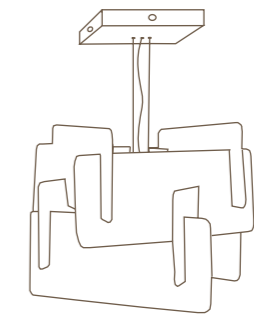

28A MÉDIUM / MEDIUM

Hauteur / Height : 26 cm / 10 inches
 Longueur / Length : 36 cm / 14 inches
 Profondeur / Width : 36 cm / 14 inches
 Source : Halogène jusqu'à / Halogen until 150W

DISPONIBLE EN LED SUR DEMANDE / AVAILABLE IN LED ON REQUEST

Douille / Socket : E27
 Poids / Weight : 3 kg / 6 Pounds

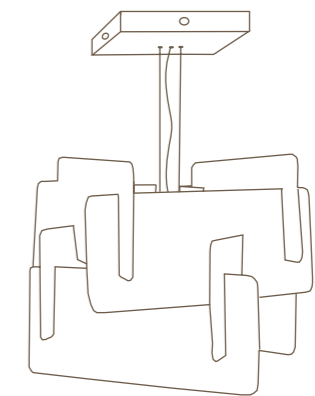

28B GRANDE / TALL

Hauteur / Height : 48 cm / 19 inches
 Longueur / Length : 70 cm / 27 inches
 Profondeur / Width : 70 cm / 27 inches
 Source : Halogène / Halogen 4x100W

DISPONIBLE EN LED SUR DEMANDE / AVAILABLE IN LED ON REQUEST

Douille / Socket : E27
 Poids / Weight : 10 kg / 22 Pounds



QUADRICUBE

QUADRICUBE

SUSPENSION / SUSPENSION

SUCCESSION ORDONNÉE OÙ LA RIGUEUR GÉOMÉTRIQUE DEVIENT POÉSIE
 AN ORDERLY SUCCESSION WHERE GEOMETRIC PRECISION BECOMES POETRY

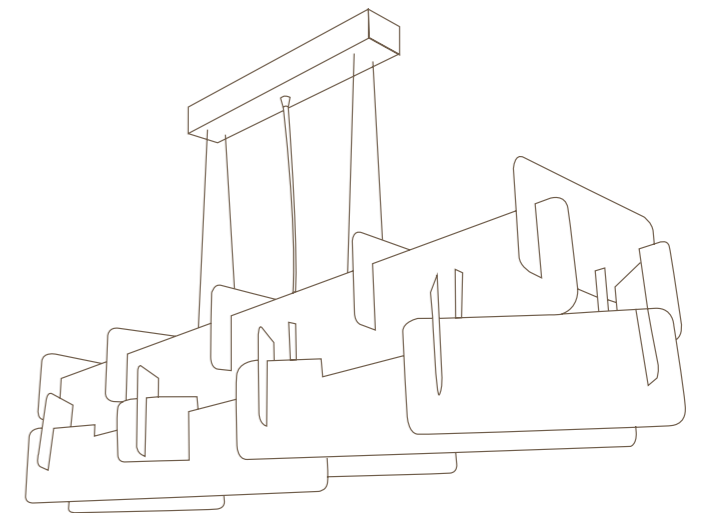
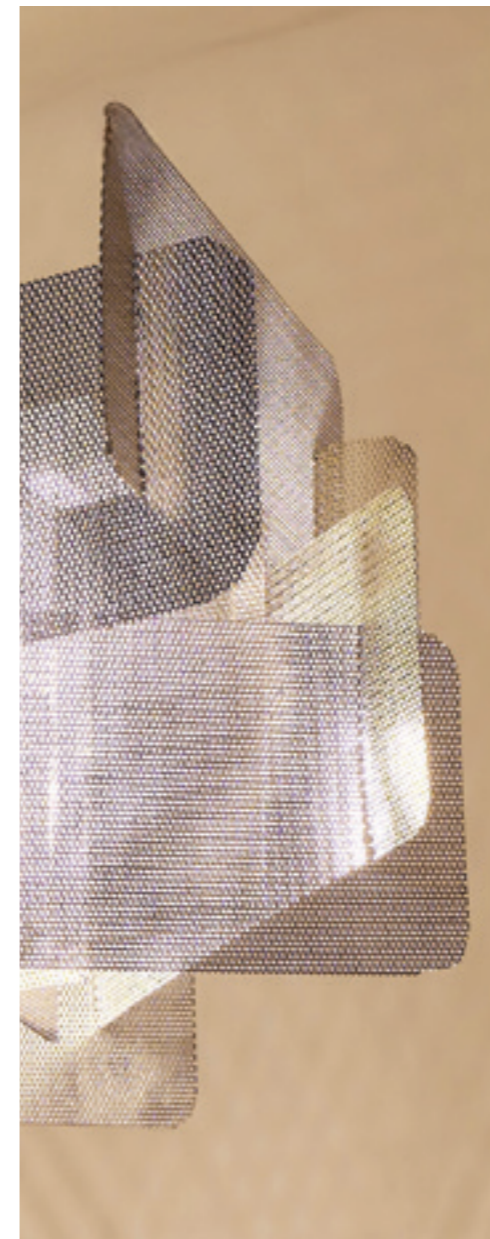

Nouveauté 2026

60 QUADRI / QUADRI

Hauteur / Height : 27 cm / 10.6 inches
 Longueur / Length : 120 cm / 47.2 inches
 Profondeur / Width : 37 cm / 14.5 inches
 Source : Halogène / Halogen 4x100W

DISPONIBLE EN LED SUR DEMANDE / AVAILABLE IN LED ON REQUEST
 Douille / Socket : E27/ E26(US)
 Poids / Weight : 9 kg / 19.8 Pounds

FINITION CLASSIQUE
 CLASSIC FINISH

Inox poli miroir - Polished stainless steel



TEINTES DE FINITION SUR DEMANDE
 COLORED FINISHES ON REQUEST

Or satiné - Gold



Canon de fusil - Black



Cuivre satiné - Copper





CUBECUBE

LAMPE / LAMP

SA DOUCEUR LUMINEUSE CONTRASTE AVEC LA RIGUEUR MATHÉMATIQUE DE SON EXÉCUTION

THE LIGHT'S LUMINOUS SOFTNESS STANDS IN CONTRAST TO THE MATHEMATICAL RIGOR OF ITS EXECUTION

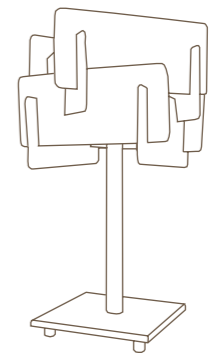

18A PETITE LAMPE / SMALL LAMP

Hauteur / Height :	35 cm / 13.7 inches
Longueur / Length :	19 cm / 7.5 inches
Profondeur / Width :	19 cm / 7.5 inches
Source :	Halogène / Halogen 50W
Douille / Socket :	G9
Poids / Weight :	1,5 kg / 3.3 Pounds

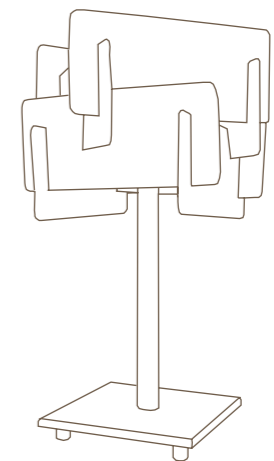

18B MÉDIUM LAMPE / MEDIUM LAMP

Hauteur / Height :	63 cm / 25 inches
Longueur / Length :	35 cm / 13.7 inches
Profondeur / Width :	35 cm / 13.7 inches
Source :	Halogène jusqu'à / Halogen until 150W
Douille / Socket :	E27
Poids / Weight :	5 kg / 11 Pounds



FINITION CLASSIQUE CLASSIC FINISH

Inox poli miroir - Polished stainless steel



TEINTES DE FINITION SUR DEMANDE COLORED FINISHES ON REQUEST

Or satiné - Gold



Canon de fusil - Black



Cuivre satiné - Copper





FINITION CLASSIQUE
CLASSIC FINISH

Inox poli miroir - Polished stainless steel



TEINTES DE FINITION SUR DEMANDE
COLORED FINISHES ON REQUEST

Or satiné - Gold

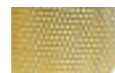

Canon de fusil - Black



Cuivre satiné - Copper



CUBECUBE

LAMPE / LAMP

JEUX D'ÉQUILIBRE ENTRE FORCE ET LÉGÈRETÉ, UNE PRÉSENCE
À LA FOIS ARCHITECTURALE ET AÉRIENNE

A BALANCE BETWEEN STRENGTH AND LIGHTNESS, A PRESENCE
THAT IS BOTH ARCHITECTURAL AND ETHEREAL

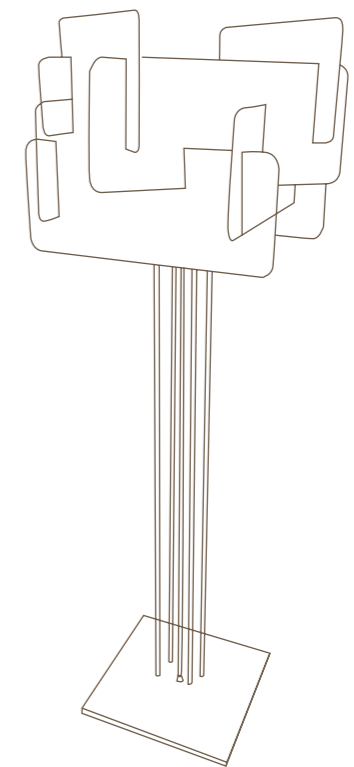

Nouveauté 2026

18C GRANDE / TALL

Hauteur / Height: 171 cm / 67.3 inches
 Longueur / Length: 71 cm / 27.9 inches
 Profondeur / Width: 71 cm / 27.9 inches
 Socle / BASE: 40x40 cm / 16x16 inches
 Source: Halogène ou Led / Halogen or Led 1x100W

DISPONIBLE EN LED SUR DEMANDE / AVAILABLE IN LED ON REQUEST

Douille / Socket: E27/E26(US)
 Poids / Weight: 11 kg / 24.2 Pounds

CRISTAL CRYSTAL

L'ÉVOCATION DE L'ÉCLAT EXTRAORDINAIRE D'UN DIAMANT BRUT. TELLES LES FACETTES DU MINÉRAL SURGI DES PROFONDEURS DE LA TERRE, LES FACES SAILLANTES DU CRISTAL SUPERPOSENT LEURS ASYMÉTRIES POUR ATTEINDRE UNE PURETÉ ABSOLUE, UN ÉQUILIBRE PARFAIT.

THE EVOCATION OF THE EXTRAORDINARY BRILLIANCE OF A ROUGH DIAMOND. LIKE THE FACETS OF A GEMSTONE RISING FROM THE EARTH'S DEPTHS, THE FACES OF CRYSTAL LAYER ASYMMETRY UPON ASYMMETRY TO ACHIEVE ULTIMATE PURITY AND THE PERFECTION OF BALANCE.



ÉCLAT, PURETÉ
RADIANCE, PURITY



CRISTALCRYSTAL

SUSPENSION / SUSPENSION

LE JEU DE MIROIR ENTRE LES DIFFÉRENTES FACETTES DÉGAGE UNE INTENSITÉ LUMINEUSE ÉTONNANTE

THE MIRROR PLAY OF THE FACETS GIVES OFF AN ASTONISHING INTENSITY OF LIGHT

35A PETITE / SMALL

Hauteur / Height : 18 cm / 7 inches
 Longueur / Length : 22 cm / 15 inches
 Profondeur / Width : 17 cm / 9 inches
 Source : Halogène / Halogen 1x60W

DISPONIBLE EN LED SUR DEMANDE / AVAILABLE IN LED ON REQUEST

Lumens : 420 lm
 Douille / Socket : G9
 Poids / Weight : 1 kg / 2 Pounds

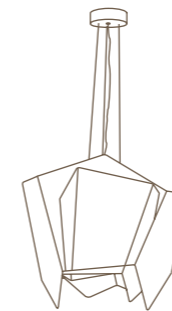

35B INTERMÉDIAIRE / INTERMEDIATE

Hauteur / Height : 36 cm / 14.17 inches
 Longueur / Length : 45 cm / 17.72 inches
 Profondeur / Width : 38 cm / 14.96 inches
 Source : Halogène / Halogen 100W

DISPONIBLE EN LED SUR DEMANDE / AVAILABLE IN LED ON REQUEST

Douille / Socket : E27
 Poids / Weight : 1,5 kg / 3.31 Pounds

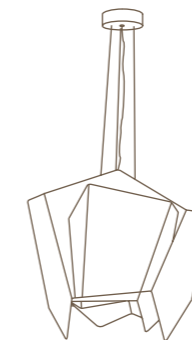

35C MÉDIUM / MEDIUM

Hauteur / Height : 57 cm / 22.44 inches
 Longueur / Length : 65 cm / 25.59 inches
 Profondeur / Width : 45 cm / 17.72 inches
 Source : Halogène / Halogen 3x100W

DISPONIBLE EN LED SUR DEMANDE / AVAILABLE IN LED ON REQUEST

Douille / Socket : E27
 Poids / Weight : 6 kg / 13.23 Pounds

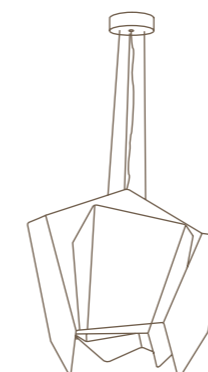

35D GRANDE / TALL

Hauteur / Height : 76 cm / 29.92 inches
 Longueur / Length : 80 cm / 31.49 inches
 Profondeur / Width : 60 cm / 23.62 inches
 Source : Halogène / Halogen 4x100W

DISPONIBLE EN LED SUR DEMANDE / AVAILABLE IN LED ON REQUEST

Douille / Socket : E27
 Poids / Weight : 25 kg / 55.11 Pounds

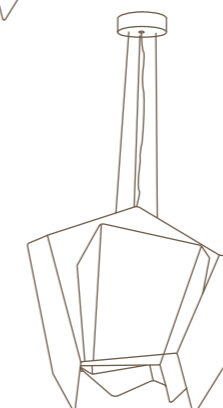

FINITION CLASSIQUE
 CLASSIC FINISH

Inox poli miroir - Polished stainless steel



TEINTES DE FINITION SUR DEMANDE
 COLORED FINISHES ON REQUEST

Or satiné - Gold

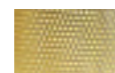

Canon de fusil - Black



Cuivre satiné - Copper





CRISTALCRYSTAL

LAMPE / LAMP

TEL UN MINÉRAL FASCINANT, LES FACES SAILLANTES DU CRISTAL NE SONT NI PARALLÈLES NI IDENTIQUES

LIKE A FASCINATINGLY FLAWED GEMSTONE, THE FACES OF CRYSTAL ARE NEITHER PARALLEL NOR IDENTICAL

34A PETITE / SMALL

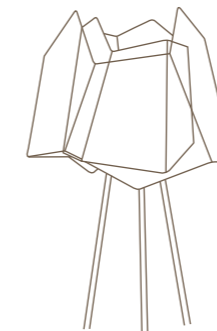

Hauteur / Height : 40 cm / 15.75 inches
 Longueur / Length : 20 cm / 7.87 inches
 Profondeur / Width : 17 cm / 6.69 inches
 Source : Halogène / Halogen 50W

DISPONIBLE EN LED SUR DEMANDE / AVAILABLE IN LED ON REQUEST

Douille / Socket : G9
 Poids / Weight : 0,5 kg / 1.10 Pounds

34B MÉDIUM / MEDIUM

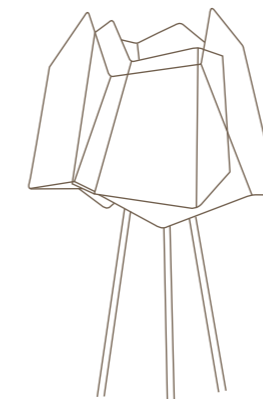

Hauteur / Height : 85 cm / 33.46 inches
 Longueur / Length : 45 cm / 17.72 inches
 Profondeur / Width : 38 cm / 14.96 inches
 Source : Halogène / Halogen 100W

DISPONIBLE EN LED SUR DEMANDE / AVAILABLE IN LED ON REQUEST

Douille / Socket : E27
 Poids / Weight : 1,5 kg / 3.31 Pounds

34C GRANDE / TALL

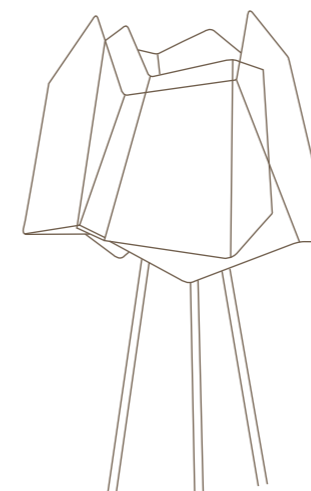

Hauteur / Height : 176 cm / 69.29 inches
 Longueur / Length : 65 cm / 25.59 inches
 Profondeur / Width : 45 cm / 17.72 inches
 Source : Halogène / Halogen 3x100W

DISPONIBLE EN LED SUR DEMANDE / AVAILABLE IN LED ON REQUEST

Douille / Socket : E27
 Poids / Weight : 9 kg / 19.84 Pounds

FINITION CLASSIQUE CLASSIC FINISH

Inox poli miroir - Polished stainless steel



TEINTES DE FINITION SUR DEMANDE COLORED FINISHES ON REQUEST

Or satiné - Gold



Canon de fusil - Black



Cuivre satiné - Copper



ZOOM SUR LES TEINTES DE FINITION

FOCUS ON FINISHING SHADES

Pour l'ensemble de ses créations lumineuses, Vidé Création offre un choix de **quatre couleurs de finition**, afin de **s'adapter à tous les univers de design intérieur en fonction de l'atmosphère lumineuse souhaitée**.

Les ateliers Vidé Création ont mis au point un **procédé unique par lequel la couleur est appliquée à la main** sur l'ensemble des éléments d'inox perforé. Une prouesse technique compte tenu de la finesse des perforations et de la qualité du matériau, que les peintures classiques auraient tendance à ternir.

Ainsi, toutes les **créations en inox poli-miroir, la teinte originelle, peuvent se décliner en or, cuivre ou canon de fusil**. Sur commande spéciale, d'autres chatoyants camaïeux de couleurs et même un bain d'or véritable peuvent être travaillés, s'adaptant à toutes les envies.

For all of its creations, Vidé Création offers a choice of **four finishes** that can **suit all interior design concepts and the desired lighting ambience**.

The Vidé Création ateliers have developed a **unique process by which color is applied by hand** to all perforated stainless-steel elements. This is a work of technical prowess, given the delicacy of the perforations and the quality of the material, which classic paints have been known to tarnish.

All creations in mirror-polished stainless steel, the original color, are available in gold, copper or black. Upon special order, we can satisfy all tastes by creating other shimmering tones, including real gold.

INOX POLI-MIROIR

POLISHED STAINLESS STEEL

Contemporain, brillant, éternel
Atmosphère lumineuse : éclatante

La teinte historique et originelle, la finition signature des ateliers. C'est la matière d'inox perforé à l'état pur, telle qu'elle est travaillée par Vidé Création depuis ses débuts. Inoxydable, résistante, la brillance de son poli-miroir traversera le temps sans perdre de son éclat. Aérienne et épurée, elle s'intègre dans tous les environnements, aussi bien anciens que contemporains.

Contemporary, shiny, eternal
Lighting ambience: radiant

The original, long-standing color, the workshops' signature finish. This is perforated stainless steel in its purest form, just as it has been worked by Vidé Création since its inception. Stainless and resistant, the mirror-polish shine will stand the test of time without losing its luster. Airy and refined, it fits into all environments, whether traditional or contemporary.



CUIVRE SATINÉ

COPPER

Chatoyant, soyeux, intimiste
Atmosphère lumineuse : envoûtante

La finition cuivre pare l'inox perforé de tonalités rougeoyantes, avec son rendu satiné proche de celui de l'or rose. Singulière, elle crée immédiatement une atmosphère cosy et soyeuse et un effet « bonne mine », pour un rendu boudoir des plus envoûtants. Un parti-pris assumé.

Shimmering, silky, intimate
Lighting ambience: bewitching

The copper finish adorns the perforated stainless steel with glowing tones, with its satin finish reminiscent of rose gold. Its uniqueness instantly creates a cozy and silky atmosphere and a "healthy glow" effect, for a truly captivating boudoir look. A distinctive choice.

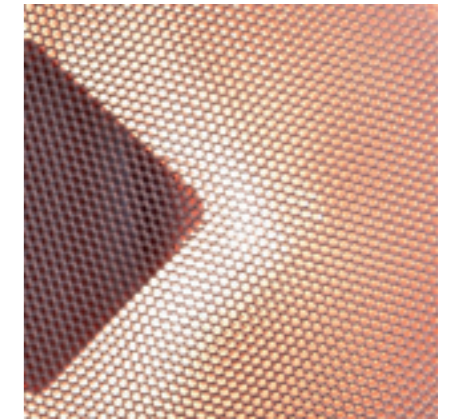

OR SATINÉ

GOLD

Solaire, enveloppant, intemporel
Atmosphère lumineuse : chaleureuse

La finition or vient réchauffer l'inox perforé de sa teinte solaire intemporelle. Elle installe une atmosphère cossue, un luxe discret et enveloppant par sa teinte or au rendu satiné travaillée tout en finesse, qui n'a rien de clinquant ni d'ostentatoire.

Solar, enveloping, timeless
Lighting ambience: warm

The gold finish warms up the perforated stainless steel with its timeless solar tint. It creates an opulent atmosphere, a discreet and enveloping luxury with its gold hue and satin finish worked with finesse, which is in no way flashy or ostentatious.

Tout comme l'inox poli-miroir, la finition or est un intemporel qui trouve aisément sa place dans tous les environnements, modernes comme anciens.

Like mirror-polished stainless steel, the gold finish is a timeless piece that easily finds its place in all environments, whether modern or traditional.

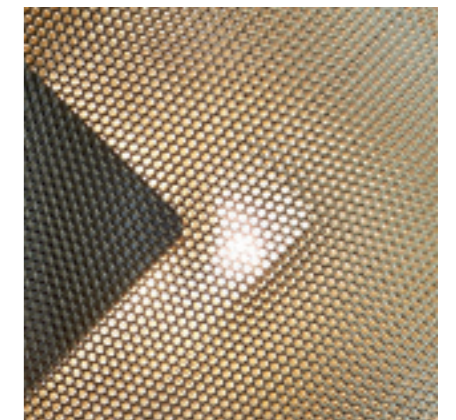

CANON DE FUSIL

BLACK

Moderne, contrasté, captivant
Atmosphère lumineuse : feutrée

La finition canon de fusil pose un voile satiné sur l'inox perforé dont elle souligne les contrastes tout en atténuant l'éclat. Elle crée une atmosphère feutrée, tout en subtilité, dans un ton sur ton résolument moderne et captivant.

Modern, contrasting, captivating
Lighting ambience: cozy

The black finish puts a satin veil on the perforated stainless steel, emphasizing the contrasts while reducing shine. It creates a cozy atmosphere with subtle elegance, displaying an array of tones for a modern vibe.



PROJETS PROJECTS

EN TRAVAILLANT EN ÉTROITE COLLABORATION AVEC LES PROFESSIONNELS DE LA DÉCORATION ET DE L'ARCHITECTURE, NOUS INTÉGRONS NOS LUMINAIRES DANS DES UNIVERS PRIVÉS COMME DANS DES ESPACES PUBLICS.

THANKS TO CLOSE COLLABORATIONS WITH PROFESSIONALS IN THE WORLD OF DECOR AND INTERIOR DESIGNERS, OUR CREATIONS ARE INTEGRATED INTO BOTH PRIVATE AND PUBLIC SPACES.



Château de la Pérolrière, Saint-Pierre-la-Palud, France

LE CHÂTEAU DE LA PÉROLLIÈRE, MAJESTUEUX TÉMOIN DE L'HISTOIRE, EST UN JOYAU ARCHITECTURAL DATANT DU XVIII^e SIÈCLE. POUR PRÉSERVER SON CHARME HISTORIQUE TOUT EN RÉPONDANT AUX EXIGENCES MODERNES, IL ÉTAIT ESSENTIEL DE MODERNISER SON ÉCLAIRAGE.

EN COLLABORATION AVEC ENEDIS, NOUS AVONS CONTRIBUÉ À CRÉER PAR LA LUMIÈRE UN LIEN HARMONIEUX ENTRE LE PASSÉ ET LE PRÉSENT : UN ÉCLAIRAGE LÉGER QUI S'ASSIMILE PARFAITEMENT À L'ENVIRONNEMENT DU CHÂTEAU.

THE CHÂTEAU DE LA PÉROLLIÈRE, A MAJESTIC WITNESS TO HISTORY, IS AN ARCHITECTURAL JEWEL DATING FROM THE EIGHTEENTH CENTURY. TO PRESERVE ITS HISTORIC CHARM WHILE MEETING MODERN REQUIREMENTS, IT WAS ESSENTIAL TO MODERNIZE ITS LIGHTING.

IN COLLABORATION WITH ENEDIS, WE HELPED TO CREATE JUST THE RIGHT LIGHTING FOR A PALACE ENVIRONMENT, BRIDGING THE PAST AND THE PRESENT IN FEATHERWEIGHT HARMONY.



La Côte Saint Jacques, Joigny, France

LA CÔTE SAINT JACQUES, AVEC QUI NOUS PARTAGEONS DES VALEURS FORTES AUTOUR DE LA TRANSMISSION FAMILIALE, AVAIT UNE IDÉE PRÉCISE DE L'AMBIANCE QU'ELLE SOUHAITAIT CRÉER DANS SES SALLES DE RESTAURANT. SON OBJECTIF ÉTAIT DE PROPOSER À SA CLIENTÈLE UNE EXPÉRIENCE EXCEPTIONNELLE, EN LEUR OFFRANT UNE ATMOSPHÈRE EMPREINTE DE PLAISIR ET DE CONVIVIALITÉ. POUR CE FAIRE, LE CHOIX S'EST PORTÉ SUR NOS SUSPENSIONS NUAGE.

ALLIANT ESTHÉTISME ET FONCTIONNALITÉ, ELLES CONTRIBUENT À CRÉER UNE AMBIANCE POÉTIQUE ET MAGIQUE.

THE CÔTE SAINT JACQUES, WITH WHICH WE SHARE STRONG FAMILY BUSINESS VALUES, HAD A CLEAR IDEA OF THE ATMOSPHERE THEY WANTED TO CREATE IN THEIR DINING ROOMS. ITS OBJECTIVE WAS TO OFFER ITS CUSTOMERS AN EXCEPTIONAL EXPERIENCE IN AN ATMOSPHERE REDOLENT OF PLEASURE AND GOOD TIMES AMONG FRIENDS. TO DO THIS, THEY CHOSE OUR CLOUD SUSPENSION.

MERGING ESTHETICS WITH FUNCTIONALITY, THEY CREATE A POETIC AND MAGICAL ATMOSPHERE.



LE RESTAURANT DU GRAND PALAIS À PARIS NOUS A FAIT CONFIANCE POUR METTRE EN AVANT NOS COLONNES LUMINEUSES, MODÈLE COLONNE SPIRALE POUR AGRÉMENTER LE LIEU D'UNE TOUCHE AÉRIENNE ET LUMINEUSE.

SEEKING TO ADD AIRINESS AND LUMINOSITY TO THE SURROUNDINGS, THE RESTAURANT AT THE GRAND PALAIS IN PARIS CHOSE TO PROMINENTLY FEATURE OUR LIGHT COLUMNS, SPECIFICALLY OUR SPIRAL MODEL.



Boutique Cartier, Beverly Hills, États-Unis



Projet Hanami, Sceaux, France



Boutique Cartier, Atlanta, États-Unis



COLONNE ONDE SUR-MESURE

ENTIÈREMENT CONÇUE SUR-MESURE À LA DEMANDE D'UN PARTICULIER, CETTE NOUVELLE DÉCLINAISON DE LA COLONNE ONDE DE 5,5 MÈTRES DE HAUTEUR INTÈGRE LA TECHNOLOGIE LED POUR CRÉER UN CHEMIN DE LUMIÈRE AUTOUR DUQUEL SE DÉPLOIE UN MAJESTUEUX ESCALIER. DU SOL AU PLAFOND DE LA DEMEURE, ELLE ONDULE TEL UN PONT ONIRIQUE ENTRE CIEL ET TERRE.

6 MOIS DE TRAVAIL ONT ÉTÉ NÉCESSAIRES À LA RÉALISATION DE CE PROJET D'ENVERGURE. D'ABORD RECONSTITUÉE EN 3D, LA COLONNE A ÉTÉ MANUFACTURÉE EN 3 MORCEAUX MIS AU POINT À L'ATELIER PUIS RÉASSEMBLÉS SUR PLACE POUR S'ADAPTER À LA HAUTEUR DU LIEU AU CENTIMÈTRE PRÈS !

CUSTOM ONDE COLUMN FULLY CUSTOMIZED TO YOUR SPECIFICATIONS, THIS NEW VERSION OF THE 18-FOOT ONDE COLUMN INCORPORATES LED TECHNOLOGY TO CREATE A BEAM OF LIGHT SLICING THROUGH A WINDING STAIRCASE. FROM FLOOR TO THE CEILING, IT UNDULATES LIKE A BRIDGE IN A DREAM BETWEEN HEAVEN AND EARTH.

SIX MONTHS OF WORK WERE REQUIRED TO COMPLETE THE PROJECT. FIRST RECREATED IN 3D, THE COLUMN WAS MANUFACTURED IN THREE PIECES IN THE ATELIER AND THEN REASSEMBLED ON SITE TO SCALE IT TO CEILING HEIGHT TO THE NEAREST CENTIMETER.



Recoleta 12, Real Estate, Madrid, Espagne



Hôtel La Majun, Dolomites, Italie



Disak, Projet particulier, Madrid, Espagne



Galaxie, commande spéciale, diamètre 200 cm, Château de Roquefoulet, Toulouse, France



Projet particulier, Belgique



Yacht Le Darling Danama, Monaco



Hôtel particulier, Rouen



Hôtel La Majun, Dolomites, Italie

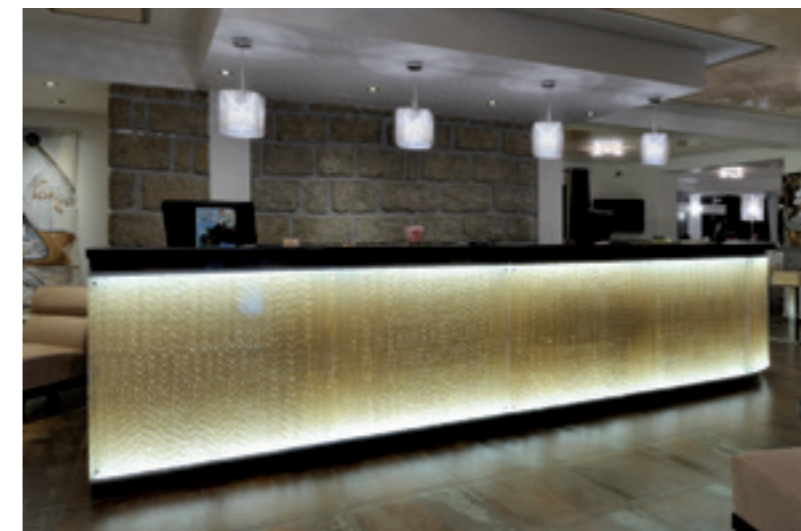

Hôtel des Rochers, Corse

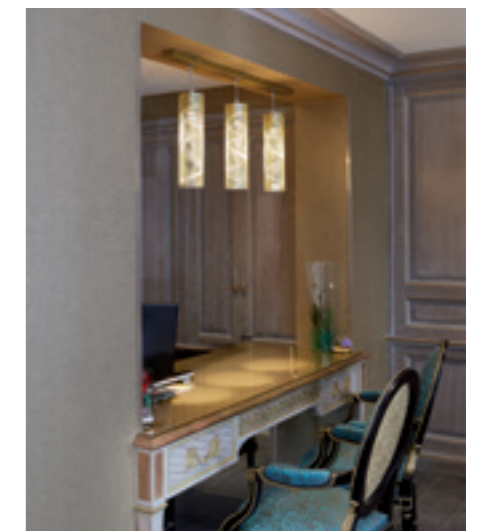

Hôtel, Paris



Centre Commercial, Copenhague



Nuage commande spéciale 240 cm



Projet privé, France, Camaieu de couleur



Projet privé, France



Appartement particulier, Paris



Maison privée, Monaco



Restaurant, Solring, Germany



Hôtel Muguet, Paris

PROJETS / PROJECTS



Projet hall, Cogedim, France



Hôtel Lotte, Séoul, Corée

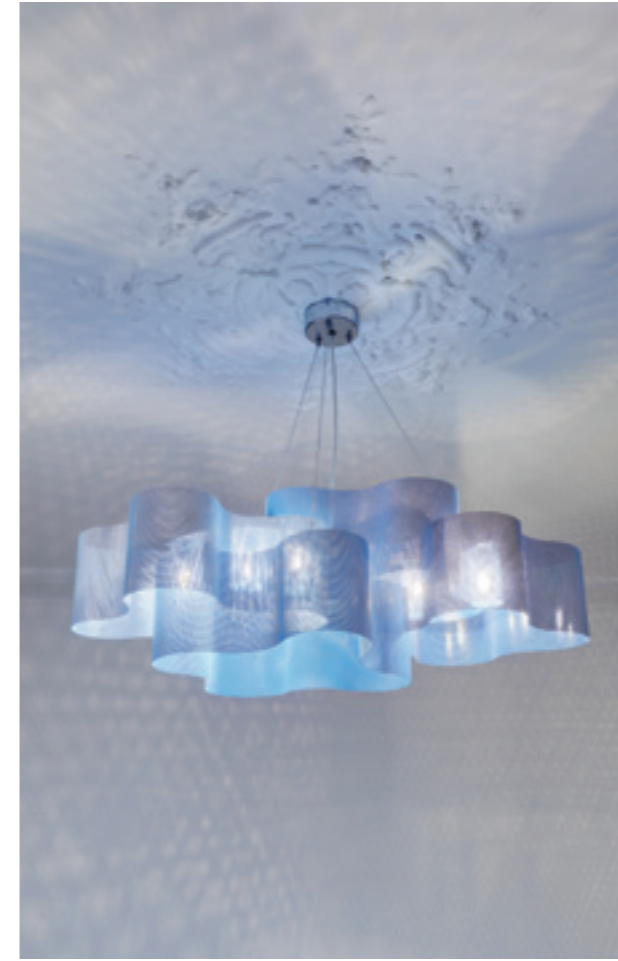

Projet privé, France



Appartement Haussmanien, Paris



Le Château de la Pérolrière, France

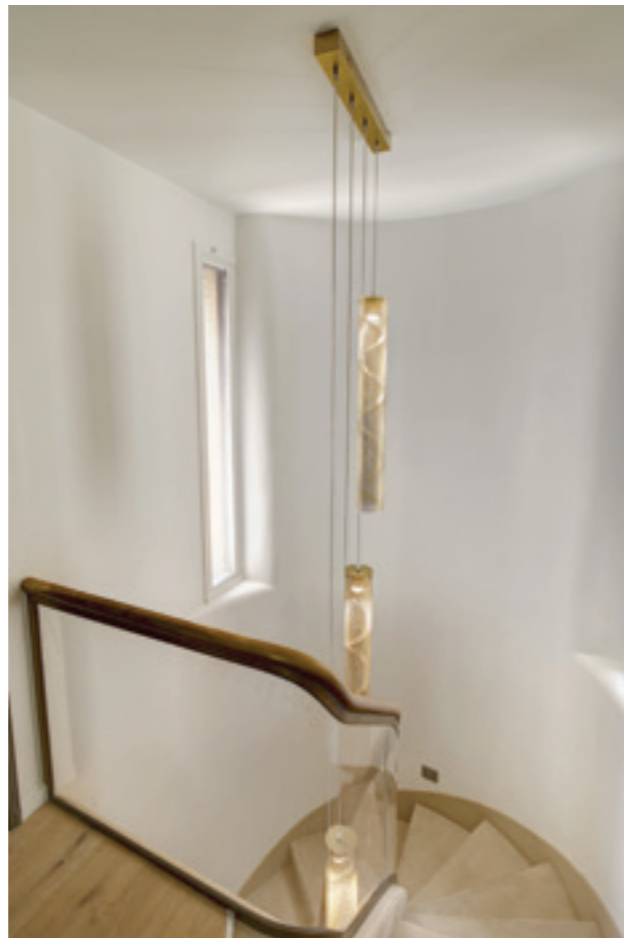

Maison, Projet privé, Singapour



Projet privé, France



Immeuble Haussmanien, Paris

LA SCULPTURE EN HÉRITAGE SCULPTURE AS A LEGACY

NOS CRÉATIONS PORTENT EN ELLES L'HÉRITAGE ARTISTIQUE DES PROJETS MONUMENTAUX DE NOTRE PÈRE, THIERRY VIDÉ, ET LA VISION QU'IL A SU NOUS TRANSMETTRE.

OUR CREATIONS CARRY THE ARTISTIC HERITAGE OF THE MONUMENTAL PROJECTS OF OUR FATHER, THIERRY VIDÉ, AND THE VISION HE TRANSMITTED TO US.



Sculpture Hikari, Fairmont hôtel, Tokyo, Japan 2025



Sculpture Akari, Fairmont hôtel, Tokyo, Japan 2025

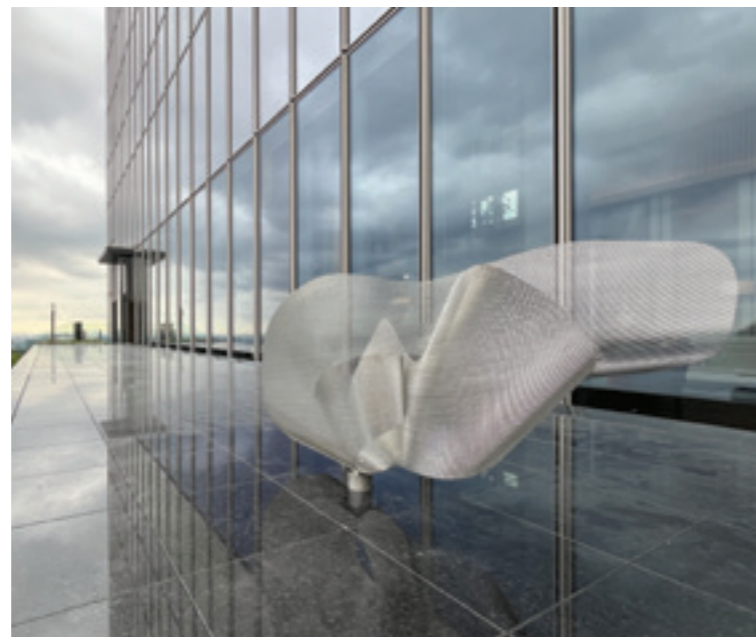

Sculpture Hikari, Fairmont hôtel, Tokyo, Japan 2025



SCULPTURE AKARI, FAIRMONT HÔTEL, TOKYO, JAPAN 2025

LA SCULPTURE EN HÉRITAGE /
SCULPTURE AS A LEGACY



Sculpture Constellation, Cogedim, Noisy-le-Grand



Diamant, Silic, Rungis

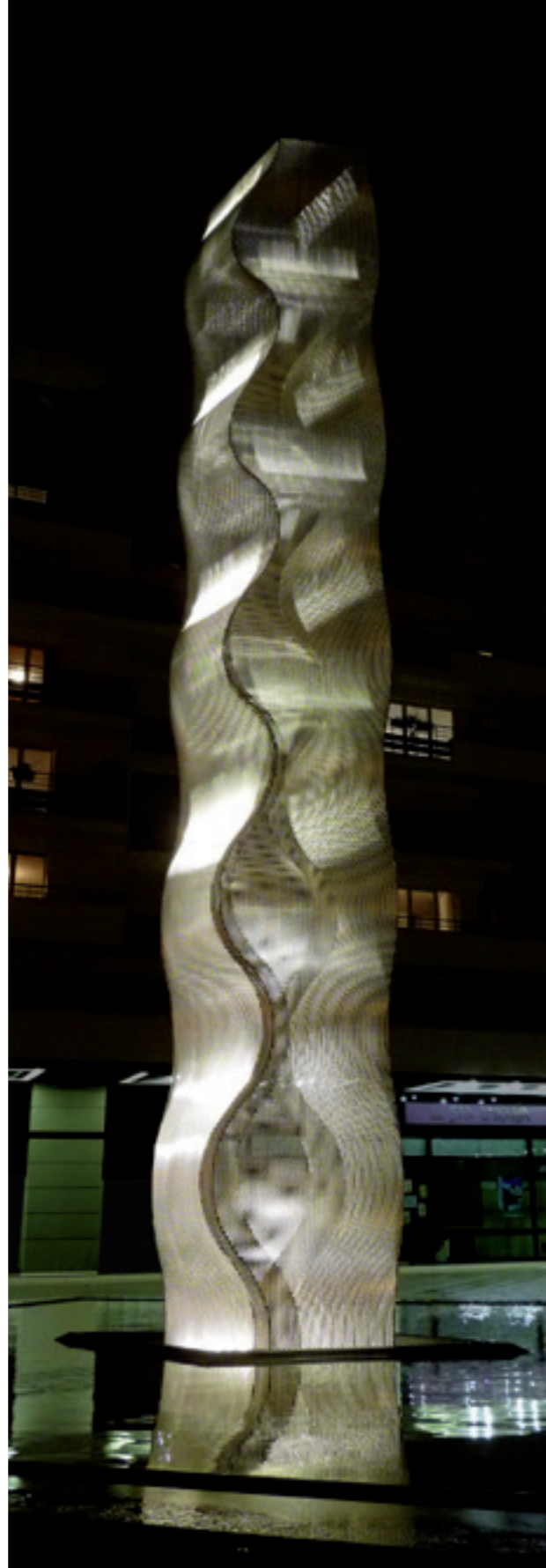

Bois-Colombes



SIÈGE SOCIAL D'ALCATEL, PARIS



Catalogue 2026-2027 Vidé Création®
© Tous les modèles de la marque Vidé Création sont déposés
Crédits photos : Olivier Braive, Philippe Charlot, Olivier Guerrin
Copywriting et suivi éditorial : Laure Braive / laure-braive-conseil.com
Design graphique : Partisan du Sens
Réalisation technique : Pierre-Antoine Rambaud/Studio Parbleu

SHOWROOM

Uniquement sur rendez-vous
67, Rue de Reuilly
75012 Paris
T +33 (0)1 39 47 64 69

ATELIER / COMMERCIAL / PRESSE

50, Avenue de La Victoire
95100 Argenteuil
T +33 (0)1 39 47 64 69
contact@videcreation.com
www.videcreation.com